

PORTABLE RECEIVER**WT-5100**

Thank you for purchasing TOA's Portable Receiver.
Please carefully follow the instructions in this manual to ensure long, trouble-free use of your equipment.

TABLE OF CONTENTS

1. SAFETY PRECAUTIONS	1	7. WHEN OPERATING A RECHARGEABLE BATTERY	5
2. GENERAL DESCRIPTION	2	8. HOW TO DETACH AND ATTACH THE HOLDER AND NECK STRAP	6
3. FEATURES	3	9. IF YOU THINK THERE IS A FAILURE ...	6
4. HANDLING PRECAUTIONS	3	10. SPECIFICATIONS	7
5. NOMENCLATURE	3		
6. OPERATION	4		

1. SAFETY PRECAUTIONS

- Before installation or use, be sure to carefully read all the instructions in this section for correct and safe operation.
- Be sure to follow all the precautionary instructions in this section, which contain important warnings and/or cautions regarding safety.
- After reading, keep this manual handy for future reference.

 **WARNING** Indicates a potentially hazardous situation which, if mishandled, could result in death or serious personal injury.

 **CAUTION** Indicates a potentially hazardous situation which, if mishandled, could result in moderate or minor personal injury, and/or property damage.

 **WARNING****When the Unit is in Use**

- To prevent the electromagnetic wave from badly influencing medical equipment, make sure to switch off the unit's power when placing it in close proximity to the medical equipment.
- Use TOA's BC-5000-2, BC-5000-6, or BC-5000-12 Battery Charger when recharging.

- The unit can be powered by WB-2000 Battery. But, if use of any other than the counter specified battery into the BC-5000-2, BC-5000-6, or BC-5000-12 Battery Charger, it may cause fire, personal injury, or environmental contamination due to battery rupture or leakage.
- The use of any other than the specified charger could result in fire, personal injury, or environmental contamination due to battery rupture or leakage.

- Stop charging, if the batteries are not fully charged within 3 hours. Failure to do so may cause the batteries to fire, explode, leak, or heat.
- Never short-circuit the charging terminals on the bottom of the unit with metal objects. Doing so could result in electric shocks or burns.



- To prevent possible hearing damage, do not listen at high volume levels for long periods.

⚠ CAUTION

When the Unit is in Use

- When the unit is not in use for 10 days or more, be sure to take the battery out of the unit because battery leakage may cause personal injury or contamination of environment.
- Make sure to observe the following handling precautions so that a fire or personal injury does not result from leakage or explosion of the battery.
 - Do not short, disassemble, heat nor put the battery into a fire.
 - Never charge batteries of the type which are not rechargeable.
 - Do not solder a battery directly.
 - Be sure to use the specified type of battery.
 - Note correct polarity (positive and negative orientation) when inserting a battery in the unit.
 - Avoid locations exposed to the direct sunlight, high temperature and high humidity when storing batteries.

Do not place the dry cell battery into charger. Placing non-rechargeable batteries in the charger may cause the battery to crack resulting in a fire and/or harm to the body. When recharging, please only use the BC-5000-2, BC-5000-6, or BC-5000-12 Battery Charger and WB-2000 Battery. Do not use other battery types. When the battery becomes inflated or leaks, discontinue use and replace with new one immediately. If there's any burning and/or peculiar smell while charging the battery, please switch off the power immediately.

CAUTION TO USER: Changes or modifications not expressly approved by the party responsible for compliance could void the user's authority to operate the equipment.

IMPORTANT NOTE: To comply with the FCC RF exposure compliance requirements, no change to the antenna or the device is permitted. Any change to the antenna or the device could result in the device exceeding the RF exposure requirements and void user's authority to operate the device.

License requirement

This device complies with Part 15 of the FCC Rules.

This device complies with Industry Canada licence-exempt RSS standard(s). Operation is subject to the following two conditions;

(1) This device may not cause harmful interference, and (2) this device must accept any interference received, including interference that may cause undesired operation.

Le présent appareil est conforme aux CNR d'Industrie Canada applicables aux appareils radio exempts de licence. L'exploitation est autorisée aux deux conditions suivantes : (1) l'appareil ne doit pas produire de brouillage, et (2) l'utilisateur de l'appareil doit accepter tout brouillage radioélectrique subi, même si le brouillage est susceptible d'en compromettre le fonctionnement.

2. GENERAL DESCRIPTION

TOA's WT-5100 is a Portable Receiver designed to receive UHF band radio signals. An optional earphone is required.

3. FEATURES

- Commercial earphones can also be used (plug diameter: 3.5 mm, impedance: over 16 Ω).
- Allows up to 16 different frequencies to be received by selection.
- An optimized PLL-synthesizer minimizes the oscillation frequency drift resulting from the ambient temperature or voltage fluctuation.
- The battery indicator indicates the state of battery consumption to avoid the unit's failure due to battery exhaustion.
- Compact and highly reliable.

4. HANDLING PRECAUTIONS

- Do not expose the unit to rain or an environment where it may be splashed by water or other liquids, as doing so may result in unit failure.
- Never open nor remove the unit case to modify the unit. Refer all servicing to your nearest TOA dealer.
- Take care not to drop the unit onto the floor nor bump it against a hard object as the unit could fail.
- Do not use the unit in locations where it is exposed to seawater.
- To clean, wipe with a dry cloth. When the unit gets very dirty, use a cloth damped in a neutral cleanser. Never use benzene, thinner or chemically-treated cleaning cloth because such volatile liquids could deform or discolor the unit.
- To avoid the unit's failure, do not use the unit in locations which vibrate or where dust accumulates.

5. NOMENCLATURE

[Top]

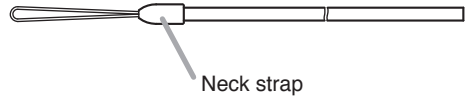
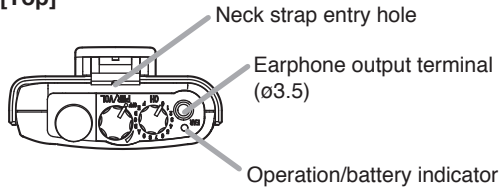

[Front]

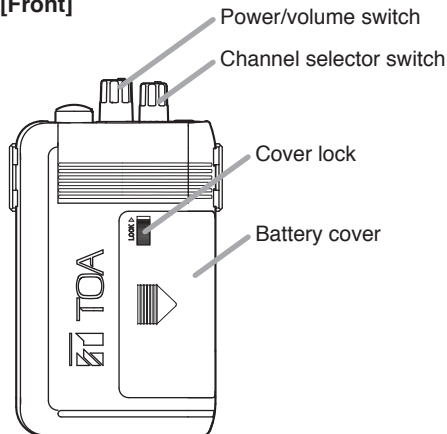

[Rear]

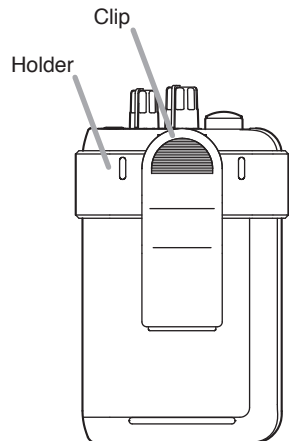

6. OPERATION

Step 1. Remove the battery cover and place the battery as shown below. (Ensure that the Power/volume switch is set to the OFF position.)

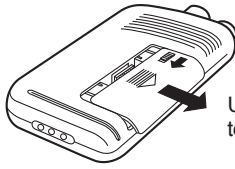

Unlock the battery cover to remove.

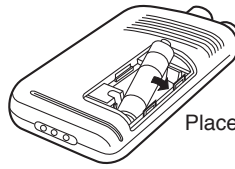

Place the battery.

Step 2. Replace the battery cover and securely lock it .

Step 3. Set the Channel selector switch to the same channel as the transmitter.

Step 4. Connect an optional earphone to the Earphone output terminal and put the earphone on the ear.

Step 5. Switch on the power by turning the Power/volume switch clockwise, and adjust the volume. The Operation/battery indicator either lights or flashes when the power is turned on.

Step 6. Turn off the power after use.

[State of the operation/battery indicator]

- Lighting state (indicates signal reception or standby)
 - Steadily lit: Receiving a signal
 - Flashing: Standby (no signal reception)
- Single color (indicates the state of battery capacity)
 - Green: Full capacity
 - Orange: Insufficient capacity
 - Red: Battery exhausted
- Dual color (indicates a setting error)
 - Red/green alternately flashing: Incorrect channel setting

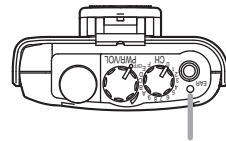

Operation/battery indicator

[Battery replacement]

- A new LR6/AA alkaline battery will continuously operate the unit for about 15 hours. When the red LED lights, replace the battery with a new one.
- The WB-2000 battery will continuously operate the unit for about 16 hours. When the red LED lights, recharge the WB-2000.

7. WHEN OPERATING ON RECHARGEABLE BATTERY

CAUTION

When charging, never insert rechargeable batteries other than the specified WB-2000 battery in the WT-5100. Charging any other than the WB-2000 battery may result in fire or personal injury due to battery rupture.

Notes

- When operating on rechargeable batteries, the optional BC-5000-2, BC-5000-6, or BC-5000-12 Battery Charger is required.
- For rechargeable batteries, be sure to use the optional WB-2000 battery. Do not use other batteries.

[How to Charge]

Step 1. Set the WT-5100's power switch to the OFF position.

Note

Be sure to turn off the WT-5100's power switch when charging. Batteries cannot be correctly charged if the power switch is ON.

Step 2. Place the WB-2000 rechargeable battery in the WT-5100.

Step 3. Fully insert the WT-5100 into the receptacle of the Battery Charger. The Battery Charger's charging indicator lights red and charging begins. Charging is completed in approximately 3 hours and the Battery Charger's full-charge indicator lights green.

Notes

- If the red charging indicator does not light even if the WT-5100 has been inserted into the charger, check to see if the WT-5100 has been correctly inserted.
- The WT-5100 becomes warm after charging completion, however this is not a failure.

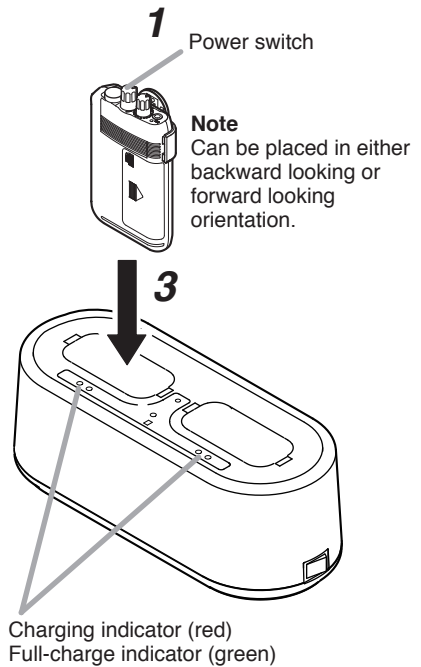

Note: For more information, please read the instruction manual enclosed with the Battery Charger.

8. HOW TO DETACH AND ATTACH THE HOLDER AND NECK STRAP

8.1. Holder

Raise the holder's tab to detach.

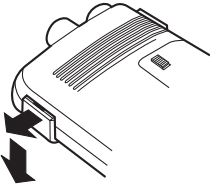

To attach, push the holder till it fits onto the unit with a click.

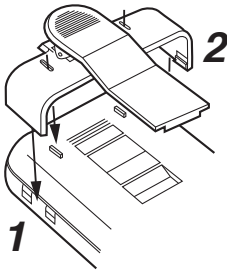

8.2. Neck Strap

When attaching the neck strap, remove the holder, then fit the strap as shown in the figure.

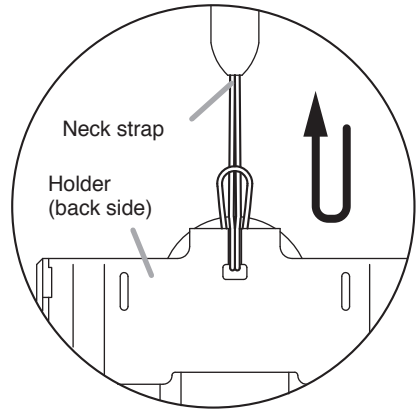

9. IF YOU THINK THERE IS A FAILURE

Symptom	Cause	Remedy
Power is not switched on.	Battery is exhausted.	Replace with new battery.
	Incorrect battery polarity connection.	Remove and reinsert battery.
Receives no radio signal even when distance to transmitter is short. Operation/battery indicator is flashing slowly.	Channel selector switch is not set to the same channel as transmitter.	Set Channel selector switch to the same channel as transmitter.
Receives no radio signal even when distance to transmitter is short. Operation/battery indicator remains steadily on.	Earphone plug is not fully inserted.	Fully insert earphone plug.
Operation/battery indicator flashes red and green alternately.	Channel selector switch is set to the invalid channel.	Set Channel selector switch to the correct channel.

10. SPECIFICATIONS

Power Source	1.5 V DC (Battery)
Receiving Frequency	UHF band (16 ch)
Receiving System	Double super-heterodyne
Receiving Sensitivity	Better than 60 dB SN ratio (20 dB μ V input, \pm 40 kHz deviation)
Frequency Response	200 Hz – 5 kHz (Portable transmitter to Portable receiver)
De-emphasis	50 μ s
Output Level	4 mW (16 Ω load, 10 % distortion)
Battery	WB-2000 rechargeable battery (option) or LR6/AA alkaline dry cell battery
Battery Life	16 hours (when the WB-2000 rechargeable battery is used) 15 hours (when the alkaline battery is used)
Operating Temperature	-10°C to +50°C (14°F to 122°F) (except battery)
Finish	Resin, dark silver
Dimensions	62 (w) x 163.6 (h) x 32.5 (d) mm (2.44" x 6.44" x 1.28")
Weight	125 g or 0.28 lb (battery included)

Note: The design and specifications are subject to change without notice for improvement.

• **Accessory**

Neck strap 1

• **Optional product**

WB-2000-2 Ni-MH Battery

Traceability Information for Europe (EMC directive 2004/108/EC)

Manufacturer:
TOA Corporation
7-2-1, Minatojima-Nakamachi, Chuo-ku, Kobe, Hyogo,
Japan

Authorized representative:
TOA Electronics Europe GmbH
Suederstrasse 282, 20537 Hamburg,
Germany

TRAGBARER FUNK EMPFÄNGER
WT-5100

Wir danken Ihnen für den Kauf des tragbaren Funkempfängers von TOA.

Beachten Sie bitte stets die Anweisungen in dieser Bedienungsanleitung, um einen langen und störungsfreien Betriebs des Geräts zu gewährleisten.

INHALTSVERZEICHNIS

1. SICHERHEITSHINWEISE	8	7. BEI BETRIEB MIT EINER AUFLADBAREN BATTERIE	12
2. ALLGEMEINE BESCHREIBUNG	9	8. LÖSEN UND ANBRINGEN DES HALTERS UND DES UMHÄNGEBANDS	13
3. LEISTUNGSMERKMALE	9	9. IM PROBLEMFALL	13
4. VORSICHTSMAßNAHMEN BEI DER HANDHABUNG	10	10. TECHNISCHE DATEN	14
5. BEDIENELEMENTE	10		
6. BEDIENUNG	11		

1. SICHERHEITSHINWEISE

- Lesen Sie die Sicherheits- und Warnhinweise in diesem Abschnitt vor Gebrauch unbedingt durch.
- Beachten Sie die Informationen in dieser Anleitung, da sie sehr wichtige Hinweise sowie Erläuterungen zu den Sicherheitssymbolen und Signalwörtern enthalten.
- Wir empfehlen Ihnen außerdem, diese Bedienungsanleitung zum späteren Nachschlagen griffbereit aufzubewahren.

WARNUNG

Zeigt eine potenziell gefährliche Situation auf. Die Nichtbeachtung der Warnhinweise kann zu Verletzungen, möglicherweise auch mit tödlichem Ausgang, führen.

ACHTUNG

Zeigt eine potenziell gefährliche Situation auf. Die Nichtbeachtung dieser Hinweise kann zu Verletzungen oder Sachschäden führen.

WARNUNG

oder BC-5000-12 von TOA.

Beim Gebrauch des Geräts

- Den Sender bitte nach Gebrauch immer ausschalten. Insbesondere ist darauf zu achten, dass es zu keiner gegenseitigen Beeinflussung mit medizintechnischen Geräten kommt.
- Verwenden Sie zum Wiederaufladen das Batterieladegerät BC-5000-2 oder BC-5000-6
- Die Einheit wird von einer Batterie des Typs WB-2000 mit Strom versorgt. Wenn jedoch eine andere als die vorgeschriebene Batterie mit dem Batterieladegerät BC-5000-2 oder BC-5000-6 oder BC-5000-12 verwendet wird, kann diese bersten oder auslaufen und einen Brand, eine Verletzung oder Verschmutzung verursachen.
- Die Verwendung eines anderen als das vorgeschriebene Batterieladegerät kann ein

Bersten oder Auslaufen der Batterie zur Folge haben und einen Brand, eine Körperverletzung oder Verschmutzung verursachen.

- Beenden Sie den Ladevorgang, wenn die Batterie nach drei Stunden nicht voll aufgeladen ist. Wird dies versäumt, kann die Batterie sich entzünden, explodieren, auslaufen oder heiß werden.
- Achten Sie darauf, niemals die Ladeklemmen am Boden der Einheit mit einem Metallgegenstand kurzzuschließen. Dies kann elektrische Schläge oder Verbrennungen zur Folge haben.



- Zur Vermeidung von Hörschäden sollten Sie die Lautstärke nicht zu hoch einstellen und das Gerät nur für eine begrenzte Dauer bei sehr hoher Lautstärke verwenden.

ACHTUNG

Beim Gebrauch des Geräts

- Wenn das Gerät voraussichtlich 10 Tage oder länger nicht gebraucht wird, entfernen Sie unbedingt die Batterie aus dem Gerät, da diese anderenfalls auslaufen, eine Verletzung oder Verschmutzung verursachen könnte.
- Achten Sie darauf, dass bei der Handhabung die nachstehenden Vorsichtsmaßnahmen eingehalten werden, um einen Brand oder eine Verletzung durch Auslaufen oder Bersten der Batterie zu vermeiden.

2. ALLGEMEINE BESCHREIBUNG

Der WT-5100 von TOA ist ein tragbarer Empfänger für auf dem UHF-Band übertragene Funksignale.

Es wird ein optionaler Ohrhörer benötigt.

3. LEISTUNGSMERKMALE

- Es können auch im Fachhandel erhältliche Ohrhörer verwendet werden (Steckerdurchmesser: 3,5 mm, Impedanz: über 16 Ω).
- Erlaubt den Empfang auf 16 unterschiedlichen wählbaren Frequenzen.
- Ein optimierter PLL-Synthesizer minimiert die durch Umgebungstemperatur und Spannungsschwankungen bedingte Oszillationsfrequenzverschiebung.
- Die Batterieanzeige informiert über den Batteriestromverbrauch, damit ein Ausfall des Geräts durch zu schwache Batteriespannung vermieden werden kann.
- Kompakt und äußerst zuverlässig.

- Die Batterie nicht kurzschließen, zerlegen, erhitzen oder verbrennen.
- Niemals versuchen, nicht wiederaufladbare Batterien zu laden.
- Batterien nicht anlöten.
- Unbedingt eine Batterie des vorgeschriebenen Typs verwenden.
- Beim Einlegen der Batterie in das Gerät auf korrekte Ausrichtung der Batteriepole (Plus und Minus) achten.
- Batterien nicht an Orten aufbewahren, wo sie direktem Sonnenlicht, hohen Temperaturen und hoher Luftfeuchtigkeit ausgesetzt sind.

Legen Sie keine Trockenbatterien in das Ladegerät ein. Wenn nicht wiederaufladbare Batterien in das Ladegerät gelegt werden, können sie bersten und einen Brand und/oder eine Verletzung verursachen.

Verwenden Sie zum Wiederaufladen ausschließlich das Batterieladegerät BC-5000-2 oder BC-5000-6 oder BC-5000-12 mit Batterien des Typs WB-2000.

Verwenden Sie keine anderen Batterietypen. Sollte die Batterie anschwellen, schwellen oder auslaufen, sehen Sie sofort von einer weiteren Nutzung ab und ersetzen sie durch eine neue. Sollte sich beim Laden der Batterie Rauch und/oder ein ungewöhnlicher Geruch entwickeln, schalten Sie das Gerät unverzüglich aus.

WARNHINWEIS: Modifikationen bzgl. Der Funkeigenschaften (z.B. Frequenzen) müssen von der zuständigen Stelle genehmigt und von TOA autorisiert werden, sonst erlischt die Betriebserlaubnis und Garantie.

4. VORSICHTSMASSNAHMEN BEI DER HANDHABUNG

- Setzen Sie das Gerät keinem Regen aus und verwenden Sie es nicht an Orten, wo Wasserspritzer oder andere Flüssigkeiten auf das Gerät spritzen können, da dies eine Gerätestörung zur Folge haben kann.
- Öffnen oder entfernen Sie niemals das Gehäuse des Geräts, um Änderungen an ihm vorzunehmen. Überlassen Sie alle Wartungsarbeiten Ihrem TOA-Fachhändler.
- Achten Sie darauf, dass das Gerät nicht fällt und nirgends anstößt, da dies einen Geräteausfall zur Folge haben kann.
- Verwenden Sie das Gerät nicht in Umgebungen, in denen es mit Seewasser in Berührung kommen kann.
- Zum Reinigen wischen Sie das Gerät mit einem trockenen Tuch ab. Bei starker Verschmutzung können Sie das Tuch leicht mit einem neutralen Reinigungsmittel anfeuchten. Verwenden Sie niemals Benzin, Verdünner oder chemisch behandelte Tücher, da flüchtige Mittel das Gehäuse verformen oder verfärben können.
- Um einen Geräteausfall zu vermeiden verwenden Sie es nicht an Orten, wo es starken Vibrationen oder Staubeinwirkung ausgesetzt wäre.

5. BEDIENELEMENTE

[Oberseite]

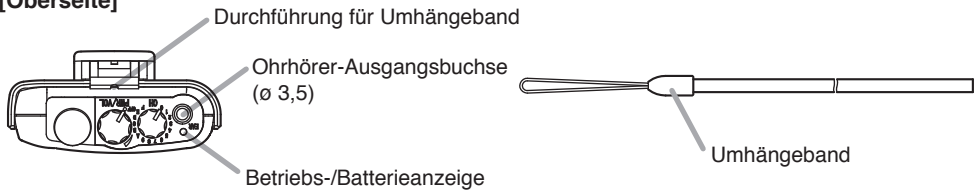

[Vorderseite]

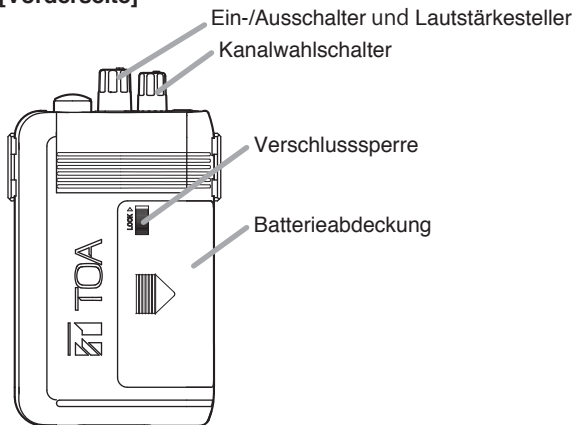

[Rückseite]

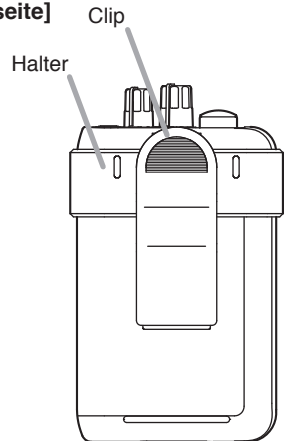

6. BEDIENUNG

Schritt 1. Entfernen Sie die Batterieabdeckung und setzen Sie die Batterie wie unten abgebildet ein. (Vergewissern Sie sich, dass der Ein-/Ausschalter auf OFF (aus) steht und achten sie auf die Polung der Batterie.)

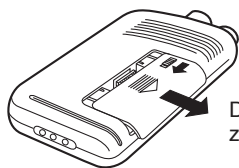

Die Batterieabdeckung zum Abnehmen entriegeln.

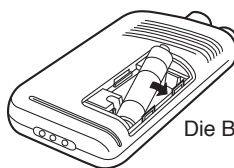

Die Batterie einsetzen.

Schritt 2. Bringen Sie die Batterieabdeckung wieder so an, dass sie fest einrastet.

Schritt 3. Stellen Sie den Kanalwahlschalter auf den Kanal des Senders ein.

Schritt 4. Schließen Sie einen optionalen Ohrhörer an die Ohrhörer-Ausgangsbuchse an und setzen Sie den Ohrhörer ins Ohr.

Schritt 5. Schalten Sie das Gerät ein, indem Sie den Ein-/Ausschalter (Lautstärkesteller) im Uhrzeigersinn drehen, und stellen Sie dann die Lautstärke ein. Nach dem Einschalten leuchtet oder blinkt die Betriebsanzeige zur Bestätigung.

Schritt 6. Schalten Sie das Gerät nach Gebrauch aus.

[Betriebs-/Batterieanzeigestatus]

- Leuchten (zeigt Signalempfang oder Bereitschaft an)
 - Dauerleuchten: Signal wird empfangen
 - Blinken: Bereitschaft (kein Signalempfang)
- Einzelne Farbe (zeigt die Batteriekapazität an)
 - Grün: Volle Kapazität
 - Orange: Ungenügende Kapazität
 - Rot: Batterie erschöpft
- Zwei Farben (zeigen einen Einstellfehler an)
 - Abwechselndes Blinken rot/grün: Falsche Kanaleinstellung

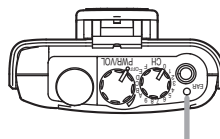

Betriebs-/Batterieanzeige

[Batteriewechsel]

- Eine neue Alkalibatterie des Typs LR6/AA reicht für einen Dauerbetrieb des Geräts von ungefähr 15 Stunden. Wenn die rote LED leuchtet, muss die Batterie durch eine neue ersetzt werden.
- Mit der Batterie WB-2000 ist ein Dauerbetrieb des Geräts von ungefähr 16 Stunden möglich. Wenn die rote LED leuchtet, muss die WB-2000 wieder geladen werden.

7. BEI BETRIEB MIT EINER AUFLADBAREN BATTERIE

ACHTUNG

Legen Sie zum Aufladen ausschließlich die vorgeschriebene Batterie des Typs WB-2000 in das WT-5100 ein. Laden anderer Batterien als der Batterie des Typs WB-2000 kann einen Brand oder eine Körperverletzung durch Bersten der Batterie verursachen.

Hinweise

- Für den Betrieb mit aufladbaren Batterien wird das optionale Batterieladegerät BC-5000-2 oder BC-5000-6 oder BC-5000-12 benötigt.
- Als aufladbare Batterie muss die optionale Batterie des Typs WB-2000 verwendet werden. Verwenden Sie keine anderen Batterien.

[Ladeprozedur]

Schritt 1. Stellen Sie den Hauptschalter des WT-5100 auf OFF.

Hinweis

Schalten Sie den Hauptschalter des WT-5100 zum Laden unbedingt aus. Wenn der Hauptschalter auf ON (ein) steht, kann die Batterie nicht korrekt geladen werden.

Schritt 2. Legen Sie die aufladbare Batterie WB-2000 in den WT-5100 ein.

Schritt 3. Führen Sie den WT-5100 bis zum Anschlag in den Sendersteckplatz am Batterieladegerät ein. Den Sender dabei so ausrichten, dass sein Hauptschalter in Richtung der Vorder- oder Rückseite des Ladegeräts weist. Die Ladeanzeige am Batterieladegerät leuchtet rot und der Ladevorgang beginnt.

Hinweise

- Sollte die rote Ladeanzeige nach dem Einführen des WT-5100 in das Ladegerät nicht leuchten, prüfen Sie, ob der WT-5100 korrekt eingeführt wurde.
- Der WT-5100 erwärmt sich nach Abschluss des Ladevorgangs, was jedoch normal ist.

Hinweis: Weitergehende Informationen entnehmen Sie bitte der dem Batterieladegerät beige packten Bedienungsanleitung.



8. LÖSEN UND ANBRINGEN DES HALTERS UND DES UMHÄNGEBANDS

8.1. Halter

Zum Lösen des Halters leicht an der Zunge ziehen.

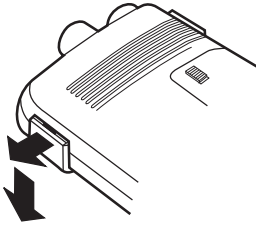

Zum Anbringen den Halter andrücken, bis er hörbar einrastet.

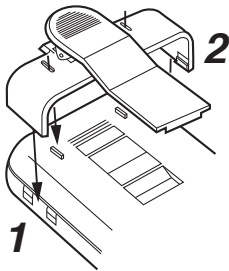

8.2. Umhängeband

Entfernen Sie zum Anbringen des Umhängebands den Halter und befestigen Sie das Band wie in der Abbildung.

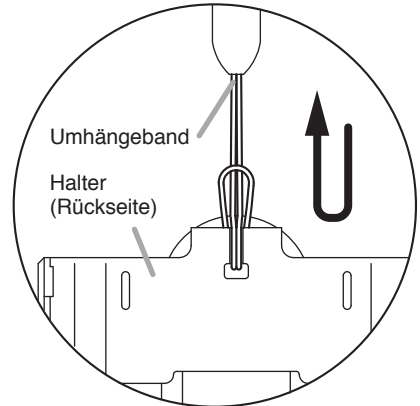

9. IM PROBLEMFALL

Symptom	Ursache	Abhilfe
Gerät lässt sich nicht einschalten.	Batterie ist erschöpft.	Ersetzen Sie die Batterie durch eine neue.
	Falsche Ausrichtung der Batteriepole.	Nehmen Sie die Batterie heraus und legen Sie sie richtig ein.
Auch bei extrem kurzer Entfernung vom Sender wird kein Signal empfangen. Betriebs-/Batterieanzeige blinkt langsam.	Kanalwahlschalter ist nicht auf den Kanal des Senders eingestellt.	Stellen Sie den Kanalwahlschalter auf den Kanal des Senders ein.
Auch bei extrem kurzer Entfernung vom Sender wird kein Signal empfangen. Betriebs-/Batterieanzeige leuchtet kontinuierlich.	Ohrhörerstecker wurde nicht bis zum Anschlag eingeführt.	Stechen Sie den Ohrhörerstecker bis zum Anschlag ein.
Betriebs-/Batterieanzeige blinkt abwechselnd rot und grün.	Kanalwahlschalter ist auf einen ungültigen Kanal eingestellt.	Stellen Sie den Kanalwahlschalter auf den richtigen Kanal ein.

10. TECHNISCHE DATEN

Stromversorgung	1,5 V Gleichspannung (Batterie)
Empfangsfrequenz	UHF-Band (16 Kanäle)
Empfangssystem	Doppel-Superheterodyn
Frequenzgang	Rauschabstand besser als 60 dB (20 dB μ V Eingang, \pm 40 kHz Abweichung)
Deemphasis	200 Hz – 5 kHz (Sender an tragbaren Funkempfänger)
Deemphasis	50 μ s
Ausgangspegel	4 mW (16 Ω Last, 10 % Verzerrung)
Batterie	Aufladbare Batterie WB-2000 (Option) oder Alkali-Trockenzellenbatterie LR6/AA
Batterie-Lebensdauer	16 Stunden (bei Verwendung der aufladbaren Batterie WB-2000) 15 Stunden (bei Verwendung einer Alkalibatterie)
Umgebungstemperatur	-10 bis +50°C (außer Batterie)
Ausführung	Kunstharz, silbergrau
Abmessungen	62 (B) x 163,6 (H) x 32,5 (T) mm
Gewicht	125 g (einschließlich Batterie)

Anmerkung: Änderung der technischen Daten ohne Vorankündigung vorbehalten.

• **Optionales Zubehör**

Umhängeband 1

• **Sonderzubehör**

Ni-MH-Batterie WB-2000-2

Rückverfolgbarkeitsinformation für Europa (EMV-Richtlinie 2004/108/EG)

Hersteller:
TOA Corporation
7-2-1, Minatojima-Nakamachi, Chuo-ku, Kobe, Hyogo,
Japan

Autorisierte Vertretung:
TOA Electronics Europe GmbH
Suederstrasse 282, 20537 Hamburg,
Deutschland

RÉCEPTEUR PORTABLE**WT-5100**

Merci pour votre achat du récepteur portable TOA.

Veuillez lire attentivement les instructions suivantes dans ce manuel pour assurer un usage prolongé de votre équipement exempt de difficulté.

SOMMAIRE

1. CONSEILS DE SÉCURITÉ	15
2. DESCRIPTION GÉNÉRALE	16
3. CARACTERISTIQUES	16
4. PRECAUTIONS D'USAGE	17
5. NOMENCLATURE	17
6. FONCTIONNEMENT	18

7. LORS DU FONCTIONNEMENT SUR BATTERIE RECHARGEABLE	19
8. COMMENT FIXER ET RETIRER LE SUPPORT ET LA SANGLE D'ENCOLURE	20
9. SI VOUS PENSEZ QU'IL Y A UNE PANNE	20
10. SPECIFICATIONS	21

1. CONSEILS DE SÉCURITÉ

- Lisez attentivement les instructions ci-dessous avant toute utilisation.
- Suivez les recommandations signalées par les symboles de sécurité. Elles contiennent des informations très importantes.
- Nous vous recommandons aussi de la conserver toujours en tant que notice de référence.

**AVERTISSEMENT**

Indique une situation risquant d'entraîner des blessures sérieuses, voire la mort.

**ATTENTION**

Indique une situation risquant d'entraîner des blessures moyennement graves ou mineures, et/ou des dommages matériels.

**AVERTISSEMENT****Pendant l'utilisation de l'appareil**

- Pour prévenir toute influence néfaste des ondes électromagnétiques sur le matériel médical, veillez à mettre l'appareil hors tension lorsqu'il est placé à proximité de ce type de matériel.
- Utilisez le chargeur de batteries BC-5000-2, BC-5000-6, ou BC-5000-12 de TOA pour la

recharge.

- L'appareil peut être alimenté par une batterie WB-2000. Mais, l'utilisation d'une batterie autre que celle spécifiée avec le chargeur de batteries BC-5000-2, BC-5000-6, ou BC-5000-12 pourrait être à l'origine d'un incendie, de blessures corporelles ou de contamination de l'environnement si la batterie venait à se rompre ou fuir.
- L'unité d'un chargeur autre que celui spécifié pourrait être à l'origine d'un incendie, de

blessures corporelles ou de contamination de l'environnement si la batterie venait à se rompre ou fuir.

- Arrêtez la recharge si les batteries ne sont pas complètement chargées au bout de 3 heures, car celles-ci risqueraient de prendre feu, d'exploser, de fuir ou de chauffer.
- Ne court-circuitez jamais les bornes de charge au bas de l'appareil avec un objet métallique, car ceci présente un risque d'électrocution ou de brûlure.



- Pour empêcher une éventuelle détérioration de votre audition, n'écoutez pas la musique à un volume trop élevé et limitez la durée d'utilisation.

ATTENTION

Pendant l'utilisation de l'appareil

- Lorsque vous n'utilisez pas l'appareil pendant plus de 10 jours, retirez la batterie de l'appareil afin d'éviter tout coulage pouvant entraîner des blessures ou la contamination de l'environnement.
- Respectez les précautions de manipulation suivantes pour éviter tout risque de blessure ou d'incendie dû à une fuite ou explosion de la batterie.
 - Ne pas endommager, démonter, chauffer ou mettre la batterie au feu.
 - Ne jamais recharger des batteries qui ne sont pas prévues à cet effet.

2. DESCRIPTION GÉNÉRALE

Le WT-5100 de TOA est un récepteur portable conçu pour recevoir des signaux radio de bande UHF. Un écouteur en option est nécessaire.

3. CARACTERISTIQUES

- Vous pouvez utiliser des écouteurs en vente dans le commerce (diamètre de la fiche : 3,5 mm, impédance : plus de 16 Ω).
- Permet la réception de jusqu'à 16 fréquences différentes par sélection.
- Un synthétiseur PLL optimisé permet de minimiser la dérive de la fréquence des oscillations due aux fluctuations de la température ambiante ou de la tension.
- Le voyant de la batterie indique l'état de consommation de la batterie pour éviter une panne de l'appareil en raison de l'épuisement de la batterie.
- Compact et très fiable.

- Ne pas souder une batterie directement.
- Veiller à utiliser le type de batterie spécifié.
- Respecter la polarité (orientation positive et négative) lorsque vous insérez une batterie.
- Stocker les batteries à l'abri du soleil, de la chaleur et de l'humidité.

N'insérez pas de pile sèche dans le chargeur. L'insertion de batteries non rechargeables dans le chargeur peut entraîner la fissure de la batterie, ce qui peut provoquer un incendie et/ou des blessures corporelles. Lors de la recharge, utilisez uniquement le chargeur de batteries BC-5000-2, BC-5000-6, ou BC-5000-12 et la batterie WB-2000. N'utilisez pas d'autres types de batterie. Si la batterie gonfle ou fuit, cessez immédiatement de l'utiliser et remplacez-la par une neuve. Si vous sentez une odeur de brûlé et/ou inhabituelle lors de la recharge de la batterie, débranchez immédiatement le chargeur.

AVIS A L'UTILISATEUR: Les changements ou modifications non approuvés par la partie responsable s'agissant de la conformité pourraient annuler la licence de l'utilisateur pour exploiter l'équipement.

Le présent appareil est conforme aux CNR d'Industrie Canada applicables aux appareils radio exempts de licence. L'exploitation est autorisée aux deux conditions suivantes : (1) l'appareil ne doit pas produire de brouillage, et (2) l'utilisateur de l'appareil doit accepter tout brouillage radioélectrique subi, même si le brouillage est susceptible d'en compromettre le fonctionnement.

4. PRECAUTIONS D'USAGE

- N'exposez pas l'appareil à la pluie et protégez-le de tout contact avec de l'eau ou d'autres liquides afin d'éviter tout risque de panne.
- N'ouvrez jamais, ni ne retirez le boîtier de l'appareil pour le modifier. Confiez toute réparation à votre représentant TOA le plus proche.
- Veillez à ne pas faire tomber l'appareil ou le cogner contre un objet dur pour éviter un risque de panne.
- N'utilisez pas l'appareil dans des endroits exposés à l'eau de mer.
- Utilisez un chiffon sec pour le nettoyage. Si l'appareil est encrassé, utilisez un chiffon imbibé d'un détergent neutre. N'utilisez jamais de benzène, diluant ou chiffon de nettoyage traité chimiquement, car de tels liquides volatils peuvent entraîner la déformation ou la décoloration de l'appareil.
- Pour éviter une panne de l'appareil, ne l'utilisez pas dans des endroits sujets à des vibrations ou poussiéreux.

5. NOMENCLATURE

[Haut]

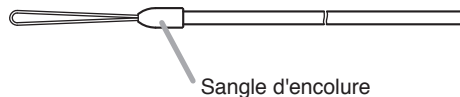
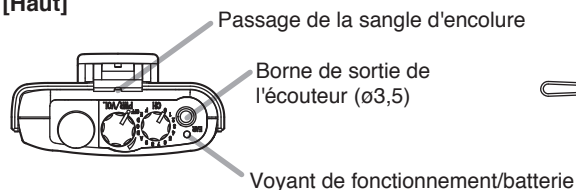

[Avant]

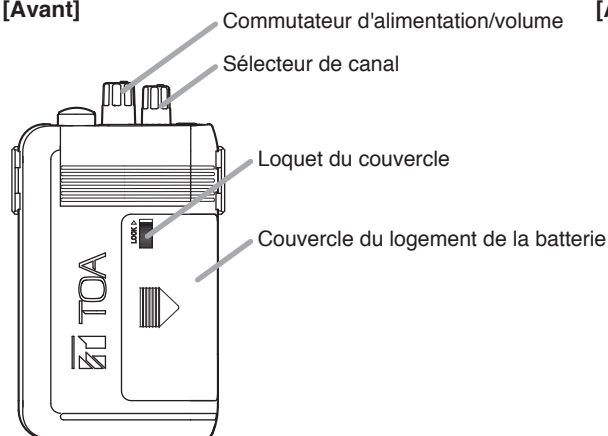

[Arrière]

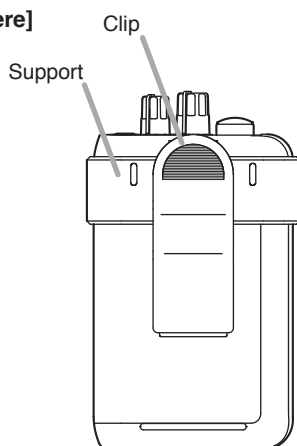

6. FONCTIONNEMENT

Étape 1. Retirez le couvercle du logement de la batterie et placez la batterie comme illustré ci-dessous. (Assurez-vous que le commutateur d'alimentation/volume est placé sur OFF.)

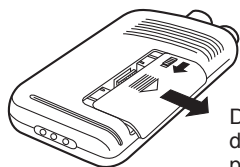

Déverrouillez le couvercle du logement de la batterie pour le retirer.

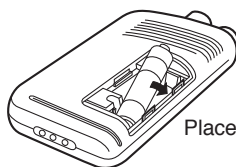

Placez la batterie.

Étape 2. Remettez le couvercle du logement de la batterie en place et verrouillez-le fermement.

Étape 3. Placez le sélecteur de canal sur le même canal que le transmetteur.

Étape 4. Branchez un écouteur en option dans la borne de sortie de l'écouteur et placez l'écouteur sur l'oreille.

Étape 5. Allumez l'appareil en tournant le commutateur d'alimentation/volume dans le sens des aiguilles d'une montre et ajustez le volume. Le voyant de fonctionnement/batterie s'allume ou clignote lors de la mise sous tension.

Étape 6. Éteignez l'appareil après utilisation.

[État du voyant de fonctionnement/batterie]

- Allumé (indique la réception du signal ou l'état de veille)
 - Allumé en continu : Réception d'un signal en cours
 - Clignotant : État de veille (pas de réception de signal)
- Une seule couleur (indique la capacité de la batterie)
 - Vert : Pleine capacité
 - Orange : Capacité insuffisante
 - Rouge : Batterie épuisée
- Deux couleurs (indique une erreur de réglage)
 - Clignote rouge/vert en alternance : Réglage incorrect du canal

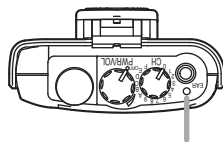

Voyant de fonctionnement/batterie

[Remplacement de la batterie]

- Une pile alcaline LR6/AA neuve permettra à l'appareil de fonctionner continuellement pendant environ 15 heures. Si la DEL rouge s'allume, remplacez la pile par une neuve.
- La batterie WB-2000 permettra à l'appareil de fonctionner continuellement pendant environ 16 heures. Si la DEL rouge s'allume, rechargez la WB-2000.

7. LORS DU FONCTIONNEMENT SUR BATTERIE RECHARGEABLE

ATTENTION

Lors de la charge, n'insérez jamais de batteries rechargeables autres que la batterie WB-2000 spécifiée dans le WT-5100. Charger une batterie autre que la WB-2000 présente un risque d'incendie ou de blessure corporelle, car la batterie peut se rompre.

Remarques

- Lors du fonctionnement sur batteries rechargeables, le chargeur de batteries BC-5000-2, BC-5000-6, ou BC-5000-12 en option est nécessaire.
- Veillez à utiliser la batterie WB-2000 en option comme batterie rechargeable. N'utilisez pas d'autres batteries.

[Comment recharger]

Étape 1. Placez le commutateur d'alimentation du WT-5100 sur la position OFF.

Remarque

Veillez à éteindre le WT-5100 lors de la recharge. Les batteries ne se chargeront pas correctement si le commutateur d'alimentation est sur ON.

Étape 2. Insérez la batterie rechargeable WB-2000 dans le WT-5100.

Étape 3. Insérez complètement le WT-5100 dans le connecteur pour chargeur de batteries. Vous pouvez le placer avec le commutateur ON/OFF tourné indifféremment vers l'avant ou l'arrière du chargeur.

Le témoin de charge du chargeur s'allume en rouge et la charge commence.

Au bout de 3 heures environ, la charge est complètement terminée et le témoin de pleine charge du chargeur s'allume en vert.

Remarque

- Si le témoin de charge rouge ne s'allume pas même avec le WT-5100 inséré dans le chargeur, vérifiez que le WT-5100 est correctement inséré.
- Le WT-5100 chauffe une fois la charge terminée; toutefois, ce n'est pas le signe d'un dysfonctionnement.

Commutateur d'alimentation

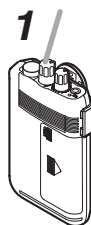

Remarque

Vous pouvez le placer indifféremment tourné vers l'avant ou l'arrière.

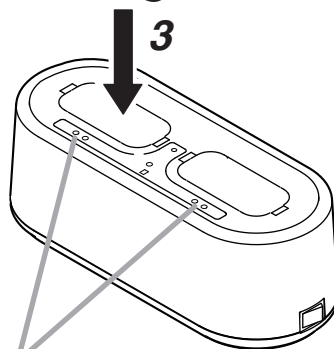

Témoin de charge (rouge)
Témoin de pleine charge (vert)

Remarque: Pour de plus amples informations, veuillez lire le mode d'emploi accompagnant le chargeur de batteries.

8. COMMENT FIXER ET RETIRER LE SUPPORT ET LA SANGLE D'ENCLOURE

8.1. Support

Soulevez le taquet du support pour le retirer.

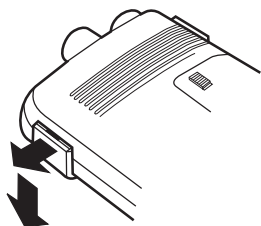

Pour le fixer, enfoncez le support jusqu'à ce qu'il s'enclenche dans l'appareil (vous entendrez un déclic).

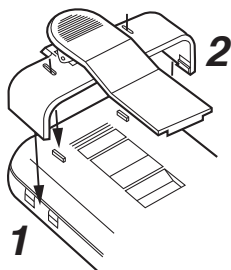

8.2. Sangle d'encolure

Lorsque vous fixez la sangle d'encolure, retirez le support, puis insérez la sangle comme illustré sur la figure.

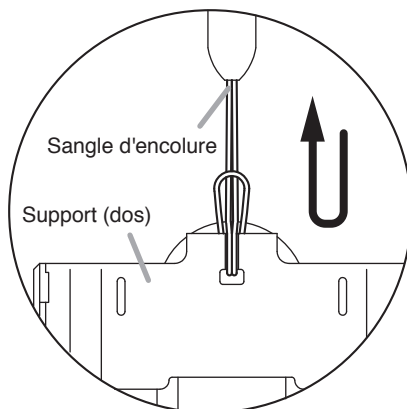

9. SI VOUS PENSEZ QU'IL Y A UNE PANNE

Symptôme	Cause	Solution
L'appareil ne se met pas sous tension.	La batterie est épuisée.	Remplacez-la par une neuve.
	Les polarités de la batterie n'ont pas été respectées.	Retirez et réinsérez correctement la batterie.
Aucun signal radio n'est reçu même à une faible distance du transmetteur. Le voyant de fonctionnement/batterie clignote lentement.	Le sélecteur de canal n'est pas placé sur le même canal que le transmetteur.	Placez le sélecteur de canal sur le même canal que le transmetteur.
Aucun signal radio n'est reçu même à une faible distance du transmetteur. Le voyant de fonctionnement/batterie reste continuellement allumé.	La fiche de l'écouteur n'est pas insérée à fond.	Insérez à fond la fiche de l'écouteur.
Le voyant de fonctionnement/batterie clignote rouge et vert en alternance.	Le sélecteur de canal est placé sur un canal non valide.	Placez le sélecteur de canal sur le bon canal.

10. SPECIFICATIONS

Source d'alimentation	1,5 VCC (Batterie)
Fréquence de réception	Bande UHF (16 canaux)
Système de réception	Double super-hétérodyne
Sensibilité de réception	Mieux que le rapport signal/bruit de 60 dB (Entrée 20 dB μ V, écart \pm 40 kHz)
Réponse de fréquence	200 Hz – 5 kHz (Portable transmitter to Portable receiver)
Désaccentuation	50 μ s
Niveau de sortie	4 mW (charge 16 Ω , distorsion 10 %)
Batterie	Batterie rechargeable WB-2000 (en option) ou pile sèche alcaline LR6/AA
Durée de vie de la batterie	16 heures (en cas d'utilisation de la batterie rechargeable WB-2000) 15 heures (en cas d'utilisation de la pile alcaline)
Température	-10 à +50°C (sauf la batterie)
Finition	Résine, argent foncé
Dimensions	62 (l) x 163,6 (h) x 32,5 (p) mm
Poids	125 g (batterie comprise)

Nota: La conception et les spécifications sont susceptibles de modifications sans préavis dans un souci d'amélioration.

• Accessoire

Sangle d'encolure 1

• Produit en option

Batterie Ni-MH WB-2000-2

Information de traçabilité pour l'Europe (Directive EMC 2004/108/CE)

Fabricant :
TOA Corporation
7-2-1, Minatojima-Nakamachi, Chuo-ku, Kobe, Hyogo,
Japon

Représentant autorisé :
TOA Electronics Europe GmbH
Suederstrasse 282, 20537 Hamburg,
Allemagne

RECEPTOR PORTÁTIL**WT-5100**

Muchas gracias por la adquisición el receptor portátil de TOA.

Siga minuciosamente las instrucciones de este manual para asegurar un largo uso de su equipo y libre de problemas.

ÍNDICE

1. PRECAUCIONES DE SEGURIDAD	22
2. DESCRIPCIÓN GENERAL	23
3. CARACTERÍSTICAS	23
4. PRECAUCIONES EN LA MANIPULACIÓN	24
5. NOMENCLATURA	24
6. FUNCIONAMIENTO	25
7. CUANDO SE UTILIZA CON LA BATERÍA RECARGABLE	26
8. CÓMO COLOCAR Y RETIRAR EL SOPORTE Y LA CORREA PARA EL CUELLO	27
9. SI CREE QUE HAY ALGÚN FALLO	27
10. ESPECIFICACIONES	28

1. PRECAUCIONES DE SEGURIDAD

- Antes de la instalación o el uso, asegúrese de leer detenidamente todas las instrucciones de esta sección para una operación segura y correcta.
- Asegúrese de seguir todas las instrucciones de precaución de esta sección, que contienen importantes advertencias y/o precauciones relativas a la seguridad.
- Tras leer este manual, consérvelo para futuras consultas.

 **ADVERTENCIA**

Indica una situación potencialmente peligrosa en la que, si el aparato no se utiliza correctamente, pueden producirse lesiones graves o un accidente mortal.

 **PRECAUCIÓN**

Indica una situación potencialmente peligrosa en la que, si no utilizado correctamente, pueden resultar en lesiones personales leves o moderadas y/o daños materiales.

 **ADVERTENCIA**

- Use el cargador de batería BC-5000-2, BC-5000-6, o BC-5000-12 de TOA para recargar.

Cuando la unidad está en uso

- Desconecte el aparato cuando deba situarlo en las proximidades de un equipo médico para evitar así que las ondas electromagnéticas afecten negativamente a dicho equipo.

- La unidad puede alimentarse mediante la batería WB-2000. El uso de una batería diferente a la especificada con el cargador de batería BC-5000-2, BC-5000-6, o BC-5000-12 podría provocar incendios, lesiones personales o contaminación en el medio ambiente provocadas por la ruptura o fugas de la batería.

- Detenga la carga, si las baterías no están cargadas completamente en 3 horas. De no hacerlo podría causar que las baterías se enciendan, exploten, presenten fuga o se sobrecalienten.
- Nunca haga corto circuito con los terminales de carga situados en la parte inferior de la unidad con objetos metálicos. Si lo hace, podrían producirse descargas o quemaduras eléctricas.



- Para prevenir posibles daños auditivos, no escuche a altos niveles de volumen durante períodos prolongados.

⚠ PRECAUCIÓN

Cuando la unidad está en uso

- Cuando no precise utilizar el aparato durante 10 días o más, extraiga la batería del mismo. Las fugas de la batería podrían ocasionar lesiones personales o contaminar el medio ambiente.
- Observe las siguientes precauciones de manipulación para evitar todo riesgo de incendio o lesiones personales a consecuencia de una fuga o explosión de la batería.
 - No haga corto circuito, desarme o caliente la batería ni la esponja al fuego.
 - No cargue nunca baterías que no sean

recargables.

- No efectúe soldaduras directamente en una batería.
- Utilice el tipo de batería especificado.
- Observe la polaridad correcta (orientación de los polos positivo y negativo) cuando introduzca la batería en el aparato.
- Evite guardar las baterías en lugares expuestos a la luz directa del sol, altas temperaturas y humedad.

No coloque la batería de células secas en el cargador.

El uso de baterías no recargables en el cargador podría provocar que la batería explote, provocando un incendio y/o lesiones físicas.

Al recargar, utilice únicamente el cargador de batería BC-5000-2, BC-5000-6, o BC-5000-12 y la batería WB-2000.

No utilice ningún otro tipo de batería.

Si la batería se hincha o presenta fugas, deje de usar la y sustitúyala por una nueva de forma inmediata.

Si la batería aparenta quemarse o despiden un olor no característico durante la carga de la batería, apague la unidad inmediatamente.

PRECAUCIÓN PARA EL USUARIO: Los cambios o modificaciones que no están expresamente aprobados por el responsable del cumplimiento pueden cancelar la autoridad del usuario para operar el equipo.

2. DESCRIPCIÓN GENERAL

El WT-5100 de TOA es un receptor portátil diseñado para recibir señales de radio de banda UHF. Se necesita un auricular opcional.

3. CARACTERÍSTICAS

- También se pueden utilizar auriculares comerciales (diámetro de la clavija: 3,5 mm; impedancia: más de 16 Ω).
- Permite recibir hasta 16 frecuencias diferentes, seleccionadas individualmente.
- Un sintetizador PLL optimizado reduce al mínimo la variación de la frecuencia de oscilación provocada por las fluctuaciones de temperatura o voltaje.
- El indicador de batería indica el consumo de la batería para evitar que el aparato falle al agotarse la batería.
- Compacto y muy fiable.

4. PRECAUCIONES EN LA MANIPULACIÓN

- No exponga el aparato a la lluvia o a salpicaduras de agua u otros líquidos, ya que podría averiarse.
- No abra ni retire la cubierta del aparato para modificar la unidad. Referir cualquier reparación, a su distribuidor TOA más próximo.
- Evite dejar caer el aparato al suelo o golpearla contra un objeto duro, ya que podría averiarse.
- No utilice el aparato en lugares en los que quede expuesto al agua de mar.
- Utilice un paño seco para limpiar el aparato. Cuando el aparato esté muy sucio, utilice un paño humedecido con limpiador neutro. Nunca utilice benceno, disolvente ni paños tratados químicamente, pues dichos líquidos volátiles podrían deformar o descolorar el aparato.
- Para evitar que el aparato falle, no lo utilice en lugares que vibren o en los que se acumule el polvo.

5. NOMENCLATURA

[Parte superior]

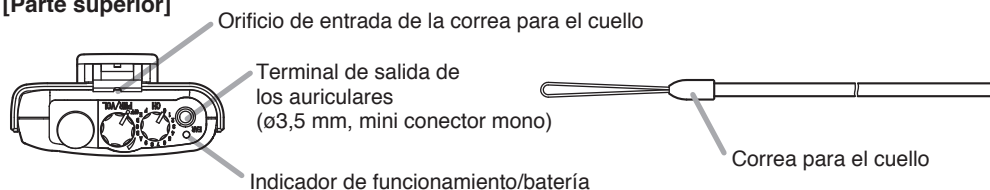

[Parte delantera]

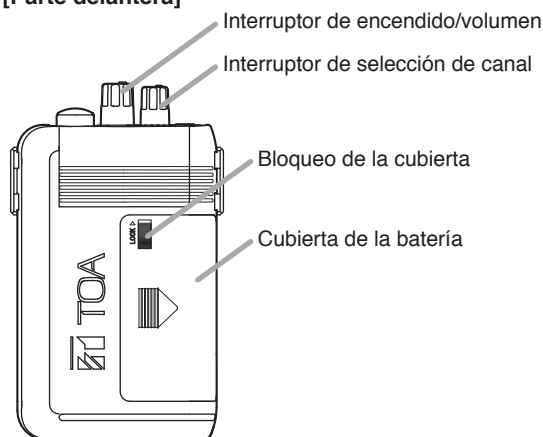

[Parte trasera]

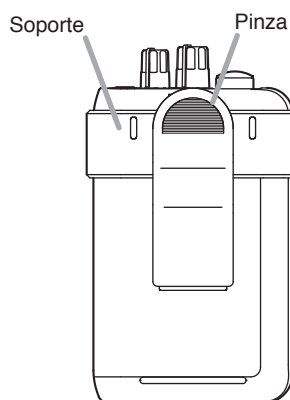

6. FUNCIONAMIENTO

Paso 1. Retire la cubierta de la batería y coloque la batería como se muestra a continuación. (Asegúrese de que el interruptor de encendido/volumen esté apagado.)

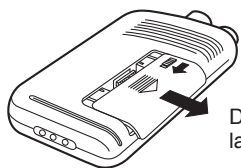

Desbloquee la cubierta de la batería para retirarla.

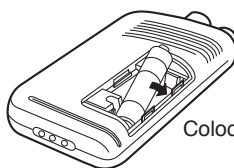

Coloque la batería.

Paso 2. Vuelva a colocar la cubierta de la batería y bloquéela de forma segura.

Paso 3. Seleccione el canal del transmisor con el interruptor de selección de canal.

Paso 4. Conecte un auricular opcional al terminal de salida de los auriculares y colóquese el auricular en la oreja.

Paso 5. Encienda el aparato girando el interruptor de encendido/volumen hacia la derecha, y ajuste el volumen. El indicador de funcionamiento/batería se iluminará o parpadeará al encender el aparato.

Paso 6. Apague el aparato después de utilizarlo.

[Estado del indicador de funcionamiento/batería]

- Iluminado (indica recepción de señal o en espera)
Continuamente encendido: recibiendo una señal
Parpadeando: en espera (no recibe señal)
- Un solo color (indica el estado de la capacidad de la batería)
Verde: capacidad total
Naranja: capacidad insuficiente
Rojo: batería agotada
- Dos colores (indica un error de configuración)
Parpadeando alternativamente en rojo y verde: configuración de canal incorrecta

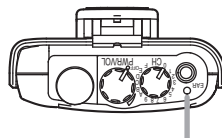

Indicador de funcionamiento/batería

[Sustitución de la batería]

- Una batería alcalina LR6/AA nueva hará funcionar continuamente el aparato durante unas 15 horas. Cuando se ilumine el LED rojo, reemplaze la batería por una nueva.
- La batería WB-2000 hará funcionar continuamente el aparato durante unas 16 horas. Cuando se ilumine el LED rojo, recargue la WB-2000.

7. CUANDO SE UTILIZA CON LA BATERÍA RECARGABLE



PRECAUCIÓN

Nunca utilice baterías recargables diferentes a la batería WB-2000 especificada para el WT-5100. Cargar cualquier otra batería diferente al modelo WB-2000 podría provocar incendios o lesiones personales provocadas por la ruptura de la batería.

Notas

- Para poder utilizar las baterías recargables se necesita el cargador de batería BC-5000-2, BC-5000-6, o BC-5000-12 opcional.
- Asegúrese de utilizar el modelo de batería recargable WB-2000. No utilice ningún otro tipo de batería.

[Método de carga]

Paso 1. Coloque el interruptor de encendido y apagado del WT-5100 en la posición OFF.

Nota

Asegúrese de colocar el interruptor de encendido y apagado del WT-5100 en la posición OFF durante el proceso de carga. Las baterías no pueden cargarse correctamente si el interruptor de encendido y apagado está en la posición ON.

Paso 2. Coloque la batería recargable WB-2000 en el WT-5100.

Paso 3. Introduzca el WT-5100 en su totalidad dentro del receptáculo del cargador de batería.

El indicador de carga se ilumina en color rojo y comienza el proceso de carga.

El proceso de carga tomara aproximadamente 3 horas, y el indicador de carga completa se ilumina en color verde.

Nota

- Si el indicador de carga rojo no se ilumina, ni siquiera al insertar el WT-5100 en el cargador, compruebe si se ha insertado correctamente el WT-5100.
- El WT-5100 se calienta tras finalizar el proceso de carga, es totalmente normal.



Nota: Si desea obtener más información, lea el manual de instrucciones incluido con el cargador de batería.

8. CÓMO COLOCAR Y RETIRAR EL SOPORTE Y LA CORREA PARA EL CUELLO

8.1. Soporte

Levante la lengüeta del soporte para retirarlo.

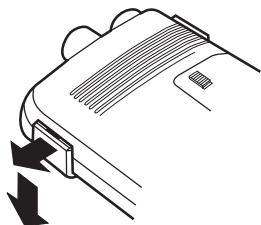

Para colocarlo, presione el soporte hasta que encaje en la unidad con un clic.

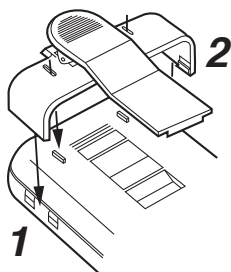

8.2. Correa para el cuello

Al colocar la correa para el cuello, retire el soporte y, a continuación, coloque la correa como se indica en la ilustración.

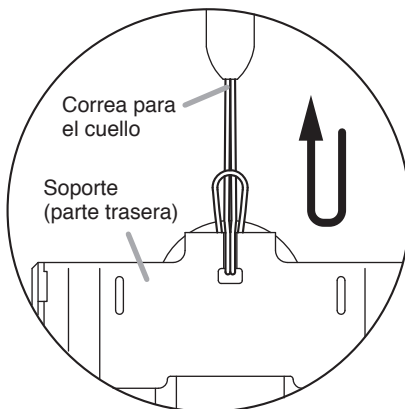

9. SI CREE QUE HAY ALGÚN FALLO

Síntoma	Causa	Solución
No se enciende.	La batería está agotada.	Cambíela por una batería nueva.
	Conexión incorrecta de la polaridad de la batería.	Retire la batería y vuelva a insertarla.
No recibe ninguna señal de radio aunque la distancia al transmisor sea corta. El indicador de funcionamiento/batería parpadea lentamente.	El canal seleccionado no es el mismo que del transmisor.	Seleccione el mismo canal que la del transmisor.
No recibe ninguna señal de radio aunque la distancia al transmisor sea corta. El indicador de funcionamiento/batería siempre está encendido.	La clavija del auricular no está totalmente insertada.	Inserte totalmente la clavija del auricular.
El indicador de funcionamiento/batería parpadea alternativamente en rojo y verde.	El canal seleccionado no es un canal válido	Seleccione el canal correcto con el interruptor de selección de canal.

10. ESPECIFICACIONES

Alimentación	1,5 V CC (batería)
Frecuencia de recepción	Banda UHF (16 canales)
Sistema de recepción	Superheterodino doble
Sensibilidad de recepción	Relación señal/ruido mejor que 60 dB (20 dB μ V de entrada, \pm 40 kHz de desviación)
Respuesta de frecuencia	De 200 Hz a 5 kHz (transmisor portátil a receptor portátil)
Deénfasis	50 μ s
Nivel de salida	4 mW (16 Ω de carga, 10% de distorsión)
Batería	Batería recargable WB-2000 (opcional) o batería seca alcalina LR6/AA
Duración de la batería	16 horas (cuando se utiliza la batería recargable WB-2000) 15 horas (cuando se utiliza la batería alcalina)
Temperatura de trabajo	De -10 a +50°C (batería no incluida)
Acabado	Resina, plateado oscuro
Dimensiones	62 (anchura) x 163,6 (altura) x 32,5 (profundidad) mm
Peso	125 g (batería incluida)

Nota: El diseño y las especificaciones están sujetos a cambios sin previo aviso, con objeto de mejoras.

• Accesorio

Correa para el cuello 1

• Producto opcional

Batería Ni-MH WB-2000-2

Información de posibilidad de rastreo para Europa (directiva EMC 2004/108/CE)

Fabricante:
TOA Corporation
7-2-1, Minatojima-Nakamachi, Chuo-ku, Kobe, Hyogo,
Japón

Representante autorizado:
TOA Electronics Europe GmbH
Suederstrasse 282, 20537 Hamburg,
Alemania

便携式接收器

WT-5100

感谢您购买 TOA 便携式接收器。
为了可以长期无故障地使用您的设备，请严格按照本说明书的说明操作。

目录

1. 安全预防措施	29	7. 操作充电电池时	33
2. 概述	30	8. 如何拆除、安装支架与颈带	34
3. 特性	30	9. 故障排除	35
4. 使用注意事项	30	10. 规格	35
5. 命名表	31		
6. 操作	32		

1. 安全预防措施

- 安装或使用之前，务必仔细阅读本节的所有说明以保证操作的正确和安全。
- 务必遵守本节中的所有预防措施说明，包括重要的警告和安全注意事项。
- 我们建议您在阅读后将本手册妥善保管，以便随时取阅。

 **警告**

该标志表示存在潜在的安全隐患，误操作时可能导致死亡或严重伤害。

 **注意**

该标志表示操作不当时，有可能造成中度或轻微的人身伤害或财产损失。

 **警告**

使用本产品时

- 为了防止电磁辐射对医学设备的严重影响，当机器靠近医学设备时，确保电源开关处于关闭状态。
- 请使用 TOA BC-5000-2，BC-5000-6，或 BC-5000-12 电池充电器进行充电。
- 该无线 WT-5100 可使用 WB-2000 电池作为电源。但是，如果将非指定型号的电池放入 BC-5000-2，BC-5000-6，或 BC-5000-12 电池充电器，可能会因为电池爆炸或渗漏导致火灾、人员伤亡或环境污染。
- 如果使用非指定充电器，可能会因为电池爆炸或渗漏导致火灾、人员伤亡或环境污染。
- 如果电池在 3 小时内未充满电，则停止充电。否则可能会导致电池起火、爆炸、渗漏或发热。
- 避免带金属体的 WT-5100 底部的充电端子发生短路。否则可能会导致触电或灼伤。

注意

使用本产品时

- 当机器放置 10 天或长时间不使用时，请取出电池。电池渗漏可能导致人员伤害和污染环境。
- 确保遵守以下预防处理措施，以防因电池渗漏和爆炸而引发的火灾和人员伤害。
 - 请勿短路，拆卸，加热电池或将电池放入火中。
 - 请勿对非充电电池充电。
 - 请勿直接焊接电池
 - 确保使用指定型号的电池。
 - 将电池插入机器时，注意看清极性（正负极方向）
 - 存放电池时，避免暴露于太阳直晒的地方。避免高温度和高湿度。

请勿将干电池放入充电器中充电。

如将非充电电池放入充电器中充电，可能会导致电池爆炸，从而引发火灾和 / 或人身伤害。

充电时，只能使用 TOA BC-5000-2, BC-5000-6, 或 BC-5000-12 电池充电器和 WB-2000 电池。请勿使用其它类型的电池。电池膨胀或渗漏时，请停止使用，并立即更换新电池。

如果电池充电时闻到任何糊味和 / 或异味，请立即切断电源。

2. 概述

TOA 的 WT-5100 是一款专用于接收 UHF 波段无线电信号的便携式接收器。需要耳机选件（设备不随附）。

3. 特性

- 也可使用商用耳机（插头直径：3.5 mm，阻抗：16 Ω 以上）。
- 最多可选择 16 种不同的接收频率。
- 优化的 PLL 合成器可以将因周围环境温度的变化或电压波动所产生的振荡频率波动降到最低程度。
- 电池指示器表示电池消耗状态，以防设备由于电池耗尽而发生故障。
- 小巧精致，非常可靠。

4. 使用注意事项

- 请勿将设备置于雨中或可能被水或其他液体浸湿的环境中，以防发生故障。
- 请勿打开或拆除设备盖改装设备。请将所有维修工作交由最近的 TOA 经销商处理。
- 保持谨慎，以防设备坠地，并防止其坠落在硬物上，以防发生故障。
- 请勿在暴露在海水中的位置使用装置。
- 使用干布清洁擦拭。当设备变脏时，请使用蘸有中性洗涤剂的布进行清洁。请勿使用苯、稀释剂或化学抹布，
因为此类挥发性液体可能会引起设备变形或变色。
- 请勿在产生震动或堆积灰尘的位置使用设备，以防发生故障。

5. 命名表

[顶部]

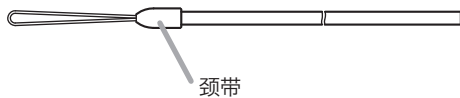
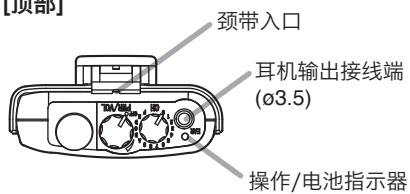

[前端]

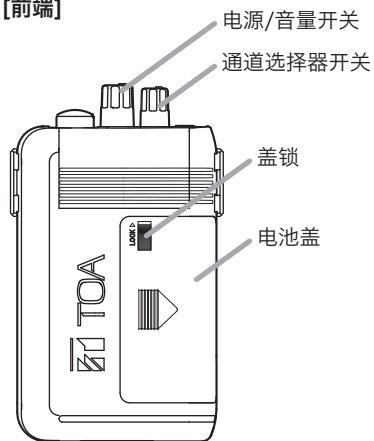

[后部]

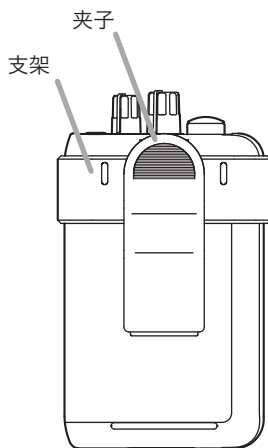

6. 操作

第一步. 打开电池盖, 如下图所示放置电池。(确保电源 / 音量开关设置在“关闭”档)。

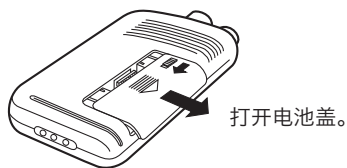

第二步. 更换电池盖, 并锁紧。

第三步. 将通道选择器开关设置成与发射器相同的通道。

第四步. 将耳机选件连接至耳机输出接线端, 并将耳机塞入耳中。

第五步. 顺时针旋转电源 / 音量开关, 打开电源, 并调整音量。
当电源开启时, 操作 / 电池指示器亮起或闪烁。

第六步. 使用后关闭电源。

[工作 / 电池指示灯的状态]

- 点亮状态 (表示有信号接收或待机)
 - 稳定点亮: 收到信号。
 - 闪烁 : 待机 (无信号接收)
- 单色 (表示电池容量的状态)
 - 绿色: 完全充满
 - 橙色: 电量不足
 - 红色: 电池耗尽
- 双色 (表示设置错误)
 - 红色 / 绿色交替闪烁: 通道设置错误

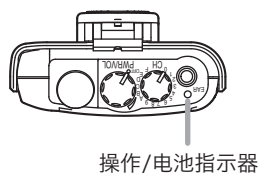

[更换电池]

- 2 节新的 5 号电池可以让本设备持续工作 15 小时左右。红色指示灯点亮时, 请更换新电池。
- WB-2000 电池可以让本设备持续工作 16 小时左右。红色指示灯点亮时, 请为 WB-2000 充电。

7. 操作充电电池时



注意

充电时，请勿将除指定 WB-2000 电池以外的充电电池插入 WT-5100 中。
给 WB-2000 电池以外的充电电池充电可能会因电池爆炸导致火灾或人员伤亡。

备注

- 操作充电电池时，需要选购件 BC-5000-2，BC-5000-6，或 BC-5000-12 电池充电器。
- 充电电池务必选用 WB-2000 电池。请勿使用其他电池。

[充电方法]

第一步. 将 WT-5100 的电源开关设在“关”位置。

注意

充电时，务必关闭 WT-5100 的电源开关。如果电源开关为“开”，电池无法正常充电。

第二步. 将 WB-2000 充电电池放在 WT-5100 中。

第三步. 将 WT-5100 完全插入电池充电器的话筒插座中。
在这种情况下，放置 WT-5100 时，使其电源开关的“开 / 关”面向充电器前面或后面。
电池充电器的充电指示灯变红时开始充电。
充电大约耗时 3 小时，完成后，电池充电器的电池充满指示灯变绿。

备注

- 如果在 WT-5100 已经插入充电器后，红色充电指示灯未亮，则检查 WT-5100 插入是否正确。
- 充电完成后，WT-5100 会变热，并非故障。

注意

更多信息请阅读电池充电器随附的使用说明书。



8. 如何拆除、安装支架与颈带

8.1. 支架

提升支架按钮，进行拆除。

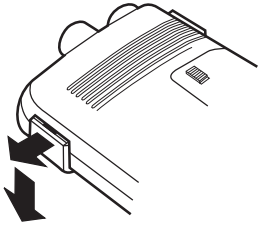

安装时，推动支架直至其咔哒一声卡入设备中。

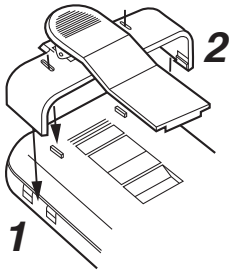

8.2. 颈带

安装颈带时，拆除支架，然后按图中所示固定颈带。

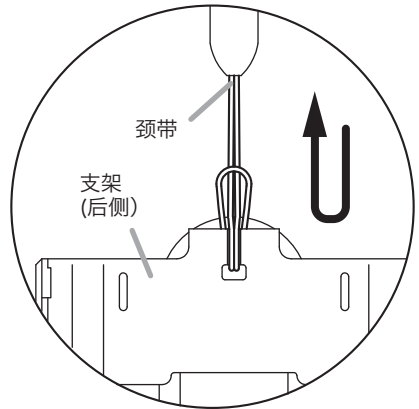

9. 故障排除

症状	起因	补救措施
电源未打开。	电池耗尽。	更换新电池。
	电池极性连接不正确。	拆除并重装电池。
即使当发射器距离很近时，也无法收到无线电信号。 操作 / 电池指示器缓慢闪烁。	通道选择器开关并未设置与发射器相同的通道。	将通道选择器开关设置成与发射器相同的通道。
即使当发射器距离很近时，也无法收到无线电信号。 操作 / 电池指示器仍然保持稳定。	耳机插头未完全插入。	完整插入耳机插头。
工作 / 电池指示灯交替闪烁红色和绿色。	通道选择器开关所设通道无效。	将通道选择器开关设置到正确通道。

10. 规格

电源	DC 1.5 V (电池)
接收频率	UHF 波段 (16 波)
接收系统	双超外差
接收灵敏度	优于 60 dB 信噪比 (20 dB μ VEMF 输入, \pm 40 kHz 偏差)
频率响应	200 Hz - 5 kHz (便携式发射器 \rightarrow 便携式接收器)
信号还原	50 μ s
输出电压	4 mW (16 Ω 负载, 10% 失真)
电池	WB-2000 充电电池 (选购件) 或 LR6/AA 碱性干电池
电池寿命	16 小时 (使用 WB-2000 充电电池时) 15 小时 (使用碱性电池时)
工作温度	-10 \sim +50 $^{\circ}$ C (除电池外)
材料	树脂, 深银色
尺寸	62 (w) x 163.6 (h) x 32.5 (d) mm
重量	125 g (含电池)

注：设计与规格若有更改，恕不另行通知。

• 配件

颈带 1

• 选购产品

WB-2000-2 Ni-MH 充电电池

DECLARATION

Any modification to the unit, unless expressly approved by TOA Electronics, Inc. could void the your authority to operate the equipment.

DECLARATION OF CONFORMITY

TOA Electronics, Inc.
1350 Bayshore Highway, Suite 270 Burlingame,
California 94010, USA
TEL 650-452-1200

declare under our sole responsibility that the product
WIRELESS TUNER WT-5800,WT-5805,WT-5810,WT-S200,
WT-4800,WT-4810 and WT-4820
WIRELESS TUNER UNIT WTU-4800
PORTABLE RECEIVER WT-5100

comply with Part 15 of FCC Rules.

Operation is subject to the following conditions: (1) this device may not cause harmful interference, and (2) this device must accept any interference received, including interference that may cause undesired operation.



DECLARATION OF CONFORMITY

We: TOA Electronics Europe GmbH
Süderstraße 282, 20537 Hamburg, Germany

as the authorised representative of the

Manufacturer: TOA Corporation
7-2-1, Minatojima-nakamachi, Chuo-ku, Kobe, Japan 650-0046

declare, under our sole responsibility, that the product

Product Name: **PORTABLE RECEIVER
ASSIST EARPHONE**

Model Number: **WT-5100**
(A01/ B01/ C01/ C02/ C03/ C04/ C05/ C07/ D01/ D03/ D04/ E01/ F01/ G01/ G02/ H01)
YP-E5000 (Applies RoHS only)

conforms with following specifications:

EMC: EN 301 489-1: V1.9.2: 2011-09,
EN 301 489-9: V1.4.1: 2007-11
LVD (*13)*: EN 60065: 2002+A12:2011
RoHS: EN 50581: 2012
ERM: EN 300 422-2: V1.3.1: 2011-08

(* : the last two digits of the year in which the CE marking was affixed.)

The product herewith complies with the requirements of the EU directives:
2004/108/EC relating to electromagnetic compatibility (EMC),
2006/95/EC relating to electrical safety (LVD),
2011/65/EU relating to the restrictions of hazardous substances (RoHS),
1999/5/EC relating to the radio spectrum.

Remark:

This Declaration of Conformity replaces all previous ones of the above model(s).



Hamburg, 14th March 2013
(place, date)

T. Sakata, Managing Director
(authorised signature)

The Technical Construction File (TCF) is kept at the UK office:

TOA Corporation (UK) Ltd; HQ3, Unit 2; Hook Rise South; Surbiton, Surrey KT6 7LD; United Kingdom
Tel.: +44 (0) 870 774 0987; Fax: +44 (0) 870 777 0839; URL: www.toa.co.uk

German Office:

TOA Electronics Europe GmbH, Süderstraße 282, 20537 Hamburg, Germany
Tel: +49 / (0)40 / 25 17 19-0, Fax: +49 / (0)40 / 25 17 19-98 URL: www.toa.eu

**COMPLIANCE STATEMENT TO
WT-S200, WT-3800, WT-3810, WT-4800, WT-4810, WT-4820, WT-5100,
WT-5800, WT-5805, WT-5810, WTU-1710, WTU-3800, WTU-4800**

AT DE	Österreich Deutschland	Hiermit erklärt TOA Electronics Europe GmbH die Übereinstimmung des Empfängers / Empfangsmoduls mit den grundlegenden Anforderungen und den anderen relevanten Festlegungen der Richtlinie 1999/5/EG.
BE	België	Bij deze verklaart TOA Electronics Europe GmbH dat deze ontvanger / ontvangstmodule voldoet aan de essentiële eisen en aan de overige relevante bepalingen van Richtlijn 1999/5/CE.
	Belgique	Par la présente, TOA Electronics Europe GmbH déclare que ce récepteur / module de réception est conforme aux exigences essentielles et aux autres dispositions de la directive 1999/5/CE qui lui sont applicables.
CH	Schweiz	Hiermit erklärt TOA Electronics Europe GmbH, dass sich dieser Empfänger / dieses Empfangsmodul in Übereinstimmung mit den grundlegenden Anforderungen und den anderen relevanten Vorschriften der Richtlinie 1999/5/EG befinden. (CH: Telion AG, URL: www.telion.ch)
DK	Danmark	Undertegnede TOA Electronics Europe GmbH erklærer herved, at følgende udstyr Modtager / Modtager Modul overholder de væsentlige krav og øvrige relevante krav i direktiv 1999/5/EF.
ES	España	TOA Electronics Europe GmbH declara que el receptor / sintonizador inalámbrico cumple con los requisitos esenciales y otras disposiciones aplicables o exigibles en la Directiva 1999/5/CE.
FI	Suomi / Finland	TOA Electronics Europe GmbH vakuuttaa täten että tämä vastaanotin / virtinmoduli on direktiivin 1999/5/EY oleellisten vaatimusten ja sitä koskevien direktiivin muiden ehtojen mukainen.
FR CH	France Suisse	Par la présente TOA Electronics Europe GmbH déclare que l'appareil récepteur / module de réception est conforme aux exigences essentielles et aux autres dispositions pertinentes de la directive 1999/5/CE. (CH: Telion AG, URL: www.telion.ch)
GB	Great Britain	Hereby, TOA Electronics Europe GmbH, declares that this receiver / tuner module is in compliance with the essential requirements and other relevant provisions of Directive 1999/5/EC.
GR	Ελλάδα	Με την παρούσα η εταιρεία TOA Electronics Europe GmbH δηλώνει ότι ο ραδιοφωνικός δέκτης/ μονάδα δέκτη συμμορφώνεται με τις ουσιώδεις απαιτήσεις και τις λοιπές σχετικές διατάξεις της οδηγίας 1995 /5/EK .
IT CH	Italia Svizzera	Con la presente TOA Electronics Europe GmbH dichiara che questo Ricevitore / Modulo sintonizzatore è conforme ai requisiti essenziali ed alle altre disposizioni pertinenti stabilite dalla direttiva 1999/5/CE. (CH: Telion AG, URL: www.telion.ch)
NL	Nederland	Hierbij verklaart TOA Electronics Europe GmbH dat deze ontvanger / ontvangstmodule in overeenstemming is met de essentiële eisen en de andere relevante bepalingen van richtlijn 1999/5/EG.
NO	Norway	TOA Electronics Europe GmbH erklærer herved, at denne mottagermodul / radio er i samsvar med de vesentlige egenskapene og øvrige relevante krav i direktiv 1999/5/EC. (N: Scandec Systemer AS, URL: www.scandecsystemer.no)
PT	Portugal	TOA Electronics Europe GmbH declara que este Receptor / Sintonizador está conforme com os requisitos essenciais e outras disposições da Directiva 1999/5/CE.
SE	Sverige	Hämed intygar TOA Electronics Europe GmbH att denna Mottagare / Radio modul står i överensstämmelse med de väsentliga egenskapskrav och övriga relevanta bestämmelser som framgår av direktiv 1999/5/EG.

INTENDED USE OF
WT-3800, WT-3810, WT-5100, WT-5800, WT-5805, WT-5810

A CH D	Österreich Schweiz Deutschland	WICHTIGER HINWEIS !	Der Gebrauch dieses Funkempfängers für andere Zwecke als zum Empfang eines Tonsignals von einem passenden Funkmikrofon ist nicht zulässig. Dieses Gerät arbeitet auf in der europäischen Gemeinschaft (EU) nicht harmonisierten Frequenzen. Abhängig vom geografischen Gebiet dürfen bestimmte Frequenzen legal mit oder ohne Autorisierung / individueller Lizenz entsprechend der beigefügten Frequenztabelle genutzt werden.
B NL	België Nederland	BELANGRIJKE AANWIJZING !	Het is niet toegestaan deze ontvanger te gebruiken voor enig ander doel dan het ontvangen van een audiosignaal van de bijbehorende draadloze microfoon. Dit apparaat maakt gebruik van frekwentiebanden welke in de Europese Gemeenschap (EG) niet algemeen zijn toegestaan. Afhankelijk van de geografische ligging kan voor het legale gebruik van een bepaalde frekwentie een vergunning nodig zijn, zoals is aangegeven in de frekwentietabel.
B CH F	Belgique Suisse France	AVIS IMPORTANT !	Ne pas utiliser les récepteurs HF pour une réception du signal audio provenant d'un appareil, autre que les microphones prévus à cet effet. Cet appareil utilise des fréquences d'émission qui ne sont pas harmonisées à travers la Communauté Européenne (EU). En fonction du lieu géographique certaines fréquences peuvent être utilisées de façon légale avec ou sans autorisation / licence individuelle comme décrit dans le tableau des fréquences.
DK	Danmark	VIGTIGT !	Det er ulovligt at bruge denne modtager til andre formål end at modtage et lydssignal fra en passende trådløs mikrofon. Dette udstyr anvender frekvens bånd som ikke er harmoniseret i EU. Afhængig af det enkelte land/område kan bestemte frekvenser anvendes lovligt med eller uden individuel licens som beskrevet i frekvens tabellen.
EL	Ελλάδα	ΣΗΜΑΝΤΙΚΗ ΣΗΜΕΙΩΣΗ !	Είναι παράνομη η χρήση του δέκτη για οποιοδήποτε άλλο λόγο εκτός της λήψης ηχητικού σήματος από το αντίστοιχο ασύρματο μικρόφωνο. Η συσκευή αυτή χρησιμοποιεί συχνότητες οι οποίες δεν αναρμόζονται σε όλη την Ευρωπαϊκή Ένωση (Ε.Ε.). Ανάλογα με τη γεωγραφική περιοχή συγκεκριμένες συχνότητες μπορούν να χρησιμοποιηθούν νόμιμα με ή χωρίς άδεια / αδεική άδεια όπως αναφέρεται στον πίνακα συχνότητων.
ES	España	¡ AVISO IMPORTANTE !	Es ilegal utilizar este receptor para cualquier otro propósito que no sea recibir una señal de audio de su correspondiente micrófono inalámbrico. Este dispositivo hace uso de bandas de frecuencia que no son legales en toda la Comunidad Europea (CE). Dependiendo del área geográfica, ciertas frecuencias se pueden utilizar legalmente, con o sin autorización individual, según se indica en la tabla de frecuencias.
FI	Suomi / Finland	HUOMIOITAVAA !	Tätä vastaanotinta saa käyttää ainoastaan audiosignaalin vastaanottamiseen sille tarkoitettua langattomalla mikrofonilla. Tämä laite käyttää taajuuksia jotka eivät ole yhteneviä koko EU:n alueella. Riippuen maantieteellisesti sijainnista joltain taajuuksia saa käyttää joko radio- luvan kanssa tai ilman. Ks. ohjeen taajuustaulukko.
I CH	Italia Svizzera	AVVISO IMPORTANTE !	E' illegale utilizzare questo ricevitore per qualsiasi altro scopo che non sia la ricezione di un segnale audio dal suo radiomicrofono. Questo prodotto utilizza bande di frequenza che non sono totalmente armonizzate in tutta la Comunità Europea (EU). Dipendentemente dall' area certe aree geografica certe frequenze possono essere usate legalmente con o senza autorizzazione / licenze individuali come stabilito nella tabella delle frequenze.
N	Norway	VIKTIG MELDING !	Denne enheten gjør bruk av frekvensbånd som ikke gjennomført er harmonisert i det Europeiske Fellesskap (EU). Avhengig av det geografiske område kan noen frekvenser være tillatt brukt med eller uten autorisasjon / individuelle lisenser slik det er beskrevet i frekvenstabellen.
P	Portugal	NOTA IMPORTANTE !	Este Receptor só pode receber sinal de audio do respectivo Microfone Emissor. Este equipamento utiliza bandas de frequência que não estão harmonizadas em toda a Comunidade Europeia (CEE). De acordo com a área geográfica, certas frequências podem ser usadas com ou sem autorização / licença individual, conforme está mencionada na lista de frequências.
S	Sverige	VIKTIG ANMÄRKNING !	Det är illegalt att använda denna mottagare för något annat ändamål än att ta emot en audiosignal från dess tillhörande trådlösa mikrofon. Denna apparat utnyttjar frekvensband som inte överensstämmer med varandra inom hela Europeiska Gemenskapen (EG). Beroende på geografiskt område kan vissa frekvenser användas legalt med eller utan tillstånd/individuell licens enligt frekvensplanen.
UK	United Kingdom	IMPORTANT NOTICE !	It is illegal to use this receiver for any other purpose than receiving an audio signal from its matching wireless microphone. This device makes use of frequency bands which are not harmonised throughout the European Community (EU). Depending on the geographical area certain frequencies can be used legally with or without authorisation / individual license as stated in the frequency table.



عدد تركيب الوحدة

- لا تدخل أو تترع قيس توصيل التيار الكهربائي باستخدام الأيدي المبللة، إذ قد يؤدي ذلك إلى التعرض للصدمات الكهربائية.
- ولابد عند نزح موصل التيار الكهربائي من التأكد من الإمسك بقبس موصل التيار الكهربائي، وتجنب دائما شد السلك الموصل نفسه، قد يؤدي تشغيل الوحدة باستعمال موصل تيار كهربائي نالغ إلى نشوب الحراق أو الإصابة بالصدمات الكهربائية.
- تأكد عند تحريك الوحدة من فصل السلك الموصل للتيار الكهربائي من مخرج التيار المثبت على الحائط. قد يؤدي تحريك الوحدة في حالة توصيل السلك الموصل للتيار الكهربائي بمخرج التيار إلى تلف هذا السلك، الأمر الذي يؤدي إلى وقوع الحراق أو الصدمات الكهربائية. تأكد دائما عند نزح السلك الموصل للتيار الكهربائي من الإمسك بالقبس بغرض نزعه.
- لا تقم بعد فتحات التهوية التي تغطي الوحدة، وقد يؤدي ذلك إلى ارتفاع درجة الحرارة داخل الجهاز مما قد يؤدي إلى اشتعال الحريق. ينبغي أيضا تنظيف فتحات التهوية من الغبار بصفة دورية.
- تجنب تركيب الوحدة في أماكن رطبة أو متعرضة للأتربة، أو تركيبها في أماكن معرضة لضوء الشمس المباشر، أو بالقرب من السخانات، أو في أماكن تنتج من عوادم السيارات، أو الأبخرة، إذ قد يؤدي مخالفة ذلك إلى اشتعال الحراق أو الصدمات الكهربائية.
- لا بد من تنبذ وضع الأقطاب بالمكان الصحيح (تبادل الأقطاب الموجبة والسالبة عند توصيل سلك التيار الكهربائي بموصلات الأقطاب من شأنه أن يؤدي إلى تلف مكبر الصوت أو السيارة).
- تركيب الوحدة فقط في أماكن ثابتة، واتخاذ التدابير اللازمة لمنع من السقوط أو الترحج على الأرض. وإذا سقطت الوحدة أو تحركت من مكانها، فمن الممكن أن يؤدي ذلك إلى وقوع إصابات بشرية أو تلف في الممتلكات أو أيا منهما.
- يجب التأكد على أن يقوم بحمل الوحدة عند إخراج الوحدة أو تحريكها من مكانها شخصين على الأقل، فقد يؤدي تفريغ الوحدة أو إسقاطها إلى وقوع إصابات في الأفراد أو إلحاق الضرر بالممتلكات.
- تجنب وضع الوحدة عند مغل أحد الأبواب، أو في مكان مرور الناس بصفة دائمة إذ قد يتعثر أحد الأفراد في الإداة أو الأسلاك، أو قد يتعرض للإصابة من جراء سقوط هذه الأشياء.
- تفويض أمر تركيب الأرييل (البوفاي) إلى الوكيل الفني المختص لشركة TOA ، وذلك لأن عملية التركيب تتطلب خبر فني، وقد يؤدي التركيب الخاطئ إلى سقوط الهوائي، الأمر الذي قد يؤدي إلى إحداث إصابات جسدية أو التعرض لصدمات كهربائية.
- تجنب ملامسة الحواف الحادة للوحدة لتفادي الإصابة بجروح.
- ولابد من التأكد من غلق مفتاح التيار الكهربائي للوحدة عند توصيل لماعة لتفادي التعرض للصدمات الكهربائية.
- يرجى التأكد من إتباع التعليمات المذكورة أعلاه عند التركيب داخل حامل، ومن المحتمل أن يؤدي الإخفاق في ذلك إلى نشوب الحراق أو وقوع إصابات في الأفراد.
- وضع الحامل على أرض ثابتة وصلبة، وتثبيتته عن طريق براغي خضعة للتثبيت، أو اتخاذ تدابير أخرى لمنع من السقوط.
- لا بد من توصيل السلك الموصل بالتيار الكهربائي للوحدة بمصدر التيار المتردد، لا بد أن يكون نوعه متطابق بها الوحدة.
- يجب استخدام براغي الحامل المخصصة لحامل الوحدة.

عندما تكون الوحدة قيد الاستخدام

- لا تضع أشياء ثقيلة على الوحدة إذ قد يؤدي ذلك إلى سقوطها وكسرها، الأمر الذي من المحتمل أن يتسبب في إصابات بشرية وخسائر في الممتلكات أو أي منهما، هذا بالإضافة إلى أن الحمل الثقيل ذاته من شأنه أن يسبب ويتسبب في الإصابات والضرر أو أي منهما.
- ينبغي التأكد من أن التحكم في الصوت في الوضع الأدنى قبل تشغيل مفتاح التوصيل بالتيار الكهربائي، من الممكن أن تتسبب الضوضاء العالية الناتجة عن الصوت العالي عند تشغيل الجهاز إلى إضعاف السمع.
- لا تقم بتشغيل الوحدة لفترات ممتدة بصوت فوق الحد الطبيعي فقد يعرض تلك السماعات الموصلة للحرارة، الأمر الذي يتسبب في اشتعال الحراق.
- يجب استخدام مكيف التيار المتردد للوحدة، ولابد من ملاحظة أن استخدام مكيف آخر قد يتسبب في اشتعال الحراق.
- ينبغي فصل مقبض توصيل التيار الكهربائي من مصدر التيار المتردد عقب استكمال عملية الشحن فقد يؤدي خلاف ذلك إلى اشتعال الحراق.
- إذا لم تستخدم الوحدة لمدة 10 أيام أو ما يزيد على ذلك، أو إذا استخدم التيار الكهربائي المتردد في تشغيل الوحدة، فيجب التأكد من فصل البطارية عن الوحدة لأن تسرب البطارية قد يتسبب في اشتعال الحراق، أو الإصابات البشرية، أو تلوث البيئة.
- لا بد من الاتصال بوكيل TOA للتنظيف للوحدة في حالة تراكم الأتربة بها لفترة طويلة، فقد يؤدي ذلك إلى اشتعال الحريق بالوحدة أو إلحاق الضرر بها.
- إذا تراكم الغبار على مقبض التوصيل بالتيار الكهربائي أو بحائط مصدر التيار المتردد مما يؤدي إلى اشتعال الحريق فيجب تنظيفه بصفة دورية، وينبغي بالإضافة إلى ذلك وضع المقبض من مخرج الحائط بأمان.
- يجب غلق مفتاح التيار الكهربائي وفصل مقبض التوصيل الكهربائي من مصدر التيار المتردد لأغراض أمنية عند القيام بعملية التنظيف أو عند ترك الوحدة دون تشغيل لمدة 10 أيام أو ما يزيد، وأن مخالفة ذلك قد يتسبب في اشتعال الحراق أو الصدمات الكهربائية.
- لا بد من التأكد من مراعاة احتياجات كيفية الاستخدام التالية حتى لا تنتج أية حرائق أو إصابات بشرية عن تسرب البطارية أو انفجارها.
 - لا تلجف البطارية أو تقوم بفكها، أو بتسخينها، أو تضعها على النار.
 - تجنب استخدام البطاريات القديمة والجديدة، مع بعضها البعض.
 - لا تستخدم البطاريات ذات النوع غير القابل لإعادة الشحن.
 - لا تقم بعمل لحام قصدير على البطارية مباشرة.
 - التأكد من استخدام نوع محدد من البطاريات.
 - براعى استخدام الأقطاب الصحيحة (ذات الاتجاه الموجب والسالب عند إدخال البطارية في الوحدة).
 - تجنب الأماكن المعرضة لضوء الشمس المباشر، ودرجة الحرارة، أو الرطوبة العالية عند تخزين البطارية.
 - لا تقف أو تجلس على الجهاز، أو تتعلق بالوحدة، إذ قد يؤدي هذا الأمر إلى سقوطه أو إسقاطه، مما يؤدي ذلك إلى إصابات بشرية، وإلحاق الضرر بالممتلكات أو أيا منهما.
 - ينبغي القيام بفحص الوحدة بشكل دوري من قبل منفذ البيع الذي تم الشراء منه، وإن الإهمال في ذلك يتسبب في تآكل، أو تلف الوحدة، أو حامل التركيب الخاص بها الأمر الذي يؤدي بدوره إلى سقوط هذه الوحدة، أو قد يؤدي إلى إصابات جسدية.
 - تأكد من إتباع التعليمات التالية، إذ قد يؤدي الإخفاق في تنفيذها إلى أضرار سمعية.
 - خفض صوت السماعة لأدنى حد ممكن عند التشغيل.
 - لا تشغل السماعة بالقرب من أذنك.
 - وجه الوحدة في الاتجاه الذي لا يوجد به أي شخص عند إجراء اختبارات التشغيل.

- ينبغي توصيل أسلاك السلامة بالوحدة، وإذا لم يتم ذلك، قد تسقط الوحدة وتؤدي إلى إصابات جسدية.
- استخدم الصواميل والبراغي المملوأة المخصصة لهيكل وترتكب الأمثقف والجدران. وقد يؤدي الإخفاق في ذلك إلى سقوط السماعه الأمر الذي قد يتسبب في خسائر مادية أضرار بشرية.
- يجب ربط كل صامولة وبراعي جيدا وبصورة آمنة. تأكد من أن مفصلات الحامل مربوطة بإحكام والتأكيد على ربطها مرة أخرى عقب التركيب لتقادي وقوع الحوادث التي قد تؤدي إلى إصابات بشرية.
- استخدم العناصر المناسبة أثناء عملية التجميع، ومخالفة قد يؤدي إلى سقوط الوحدة أو هذه العناصر، مما يؤدي إلى وقوع خسائر بشرية.
- لا تقم بتركيب الوحدة في أماكن عرضة للاهتزاز المتكبين. قد يتسبب الاهتزاز العالي في تلف حامل التركيب، ومن المحتمل أن يؤدي ذلك إلى سقوط الوحدة، والتسبب في إصابات بشرية.
- لا تستخدم شحم التزييق المضاد للصداء، فإذا وصل هذا الشحم إلى المادة الصمغية، أو الأجزاء المطاطية، فمن شأنه أن يؤدي إلى تلف هذه الأجزاء ويؤدي بالتالي إلى سقوط الوحدة، الأمر الذي قد يتسبب في وقوع أضرار بشرية.
- تجنب تركيب السماعه في أماكن قريبة من شاطئ البحر، أو من حمامات السباحة الموجودة بالأماكن المغلقة غير المعرضة للتهوية الجيدة. وتكون الحملات في مثل تلك الأماكن عرضة للتآكل، مما قد يؤدي في نهاية الأمر إلى سقوط السماعه، الأمر الذي قد يتسبب في حوادث بشرية.

عندما تكون الوحدة قيد الاستخدام

- إذا وقع أي من الحوادث العارضة التالية أثناء الاستخدام، يجب الإسراع على الفور بغلاق الجهاز، وفصل القيس الموصل للتيار الكهربائي من مخرج التيار الكهربائي المتردد، والاتصال مباشرة بأقرب وكيل لشركة TOA، ولا تحاول تشغيل الوحدة مرة أخرى وهي على تلك الحالة، إذ قد يؤدي ذلك إلى نشوب الحرائق وحوادث الصدمات الكهربائية.
 - إذا أحسست برائحة الدخان، أو أية رائحة غريبة أخرى تنطلق من الوحدة.
 - إذا تشرب الماء إلى الوحدة، أو وصل أية مواد معدنية.
 - إذا سقطت الوحدة، أو انكسر صندوقها.
 - إذا تعرضت وصلات الدائرة الكهربائية لتفويج التيار من التلف (تعرض الأجزاء الداخلية منها للتلف، أو فصل التيار، وما إلى ذلك).
 - إذا تعرضت لعطل (لا تسمع نبرة الصوت).
 - إذا تعرضت لعطل (لا تظهر الصورة).
- ولتقادي نشوب الحرائق، أو الصدمات الكهربائية، لا تقم بفتح أو تغيير مكان صندوق الوحدة، نظرا للجهود العالي المشحونة به عناصر هذه الوحدة. قم بإحالة عملية الصيانة إلى فني صيانة مختص.
- لا تضع الفلجابين، أو الأطباق الكبيرة، أو أية حاويات أخرى للسوائل أو المواد المعدنية فوق الوحدة. وإذا سكبت أي من هذه العناصر عن طريق الخطأ داخل الوحدة، فقد يؤدي ذلك إلى نشوب الحرائق، أو الصدمات الكهربائية.
- لا تدخل أو تسقط أية مواد معدنية، أو قابلة للاشتعال في فتحات التهوية الموجودة على غطاء الوحدة، فقد يؤدي ذلك إلى نشوب الحرائق، أو الصدمات الكهربائية.
- لا تلمس القيس الموصل للتيار الكهربائي، أو الهوائي أثناء وجود ظاهرة برق أو رعد، فقد يؤدي ذلك إلى وقوع الصدمات الكهربائية.
- نثبت مخرجات التيار الكهربائي المتردد على مخرج التيار الكهربائي المتردد للوحدة. ولا يسمح بأن تتجاوز القوة الكهربائية بالواط تلك القيمة المحددة على الوحدة عند توصيل الجهاز. ومخالفة ذلك قد يؤدي إلى نشوب الحرائق أو تلف في الممتلكات.
- يجب التأكد من تركيب شاحن البطارية المخصص عند إعادة شحن البطارية. وقد يؤدي تركيب شاحن آخر إلى وجود تسريب في البطارية أو إلى انفجارها، الأمر الذي يؤدي إلى نشوب الحرائق، أو إصابات بشرية، أو إلحاق الضرر بالممتلكات، أو النلوث، أو أي مما سبق.
- ولتقادي التأثيرات السلبية للموجات الكهرومغناطيسية على المعدات الطبية، لابد من التأكد من غلق مفتاح التيار الكهربائي للوحدة عند وضعه بالقرب من المعدة الطبية.
- يجب التأكد عند استبدال الموصل الكهربائي من استخدام الموصل المرفق مع الجهاز. وقد يتسبب استخدام أي موصل آخر غير ذلك المرفق مع الجهاز في نشوب الحرائق أو الصدمات الكهربائية.

احتياطات تتعلق بناوحي السلامة

- يجب التأكد، قبل التركيب أو الاستخدام، من قراءة كافة التعليمات التي من شأنها أن تضمن استخداماً آمناً وصحياً.
- ينبغي التأكد من اتباع كافة تعليمات الحبيطة، والتي تشمل تحذيرات هامة واحتياطات تخص السلامة أو أيًا منهما.
- يفضل الاحتفاظ بهذا الكتيب عقب فراغه في متناول اليد للرجوع إليه لاحقاً.
- تنوه بأن هذا الكتيب يضم احتياطات تتعلق بالسلامة قد لا تنطبق على المنتجات الخاصة بك.

رمز السلامة والأعراف المتفق عليها بشأن الرسغل

تستخدم رموز السلامة، والرسائل المذكورة لثناء في هذا الكتيب لمنع الإصابات الجسدية وتلف الملكية، التي تنشأ عن سوء التداول، وينبغي عليك، قبل تشغيل منتجك، أن تبدأ بقراءة هذا الكتيب، وفهم رموز السلامة والرسائل حتى تكون على وعي تام بمخاطر السلامة المحتملة.



احذر المؤشرات والمواقف المحتملة التي تشكل خطورة، التي تؤدي إلى الوفاة أو الإصابات الشخصية الخطيرة في حالة إساءة الاستخدام.



احترس المؤشرات والمواقف المحتملة التي تشكل خطورة، التي تؤدي إلى إصابات شخصية تتر واح ما بين متوسطة وطفيفة، بالإضافة إلى إلحاق الضرر بالغاز، أو أيًا منهما.



احذر

عند تركيب الوحدة

- لا تعرض الوحدة لمياه الأمطار، أو للعوامل البيئية، التي من شأنها أن تبلل هذه الوحدة بلمياه أو بالسوائل، إذ ينتج عن هذا التصرف نشوب الحرائق أو الصدمات الكهربائية.
- استخدام الوحدة بالجهة الكيرباني الموضح في هذه الوحدة. وقد يؤدي استخدام جيد كيرباني أعلى من المحدد لهذه الوحدة إلى نشوب الحرائق، والصدمات الكهربائية.
- لا تقم بأي قطع أو شيء، وإلا سيتم إلحاق الضرر أو تعطل وصلات الدائرة الكهربائية لتقويم التيار. وينبغي، بالإضافة إلى ذلك تجنب استخدام وصلات الدائرة الكهربائية لتقويم التيار بالقرب من سخانات المياه، ولتضع أشياء ثقيلة الوزن –بما في ذلك الوحدة ذاتها – على وصلة التيار، إذ قد يؤدي هذا إلى نشوب الحرائق، أو الصدمات الكهربائية.
- ينبغي التأكد من استبدال طرف الوحدة عقب انتهاء التوصيل، لأن الجهد الذي يصل حتى 100 فولت يطبق على أطراف السماعة ذات المعافة العالية، لا تقم بلمس هذه الأطراف حتى لا تتعرض للصدمة الكهربائية.
- تأكد من أن التوصيل الأرضي يتم عن طريق استخدام طرف التأسيس الامن لتجنب الصدمات الكهربائية. واحذر أن يكون التوصيل الأرضي عن طريق مواسير الغاز، إذ يؤدي ذلك إلى حدوث كارث محتملة.
- تجنب تركيب، أو صبب الوحدة في أماكن غير ثابتة، كالتركيب على طولة أيلة للسقوط، أو على سطح مائل. وقد يؤدي ذلك إلى سقوط الوحدة ويؤدي أيضاً إلى التعرض لإصابات شخصية وإلحاق الضرر بالغاز.
- لا تقم بتركيب الوحدة في الأماكن التالية لتفادي وقوع حوادث أو إصابات شخصية:
 - الأماكن التي تعوق قيادة السيارات.
 - الأماكن التي يمكن للوحدة فيها أن تصدرب بعنف جسداً، أو تعلق بملابسك عند ركوب السيارة أو النزول منها.
 - الأماكن التي تعوق فتح الواسدة اليونانية.
- حتى يتسنى تفادي صواعق البرق، ينبغي تركيب الوحدة على بعد خمسة أمتار على الأقل من قضيب البرق. أو تكون في حدود نطاق وقائي (زاوية 45 °) من موصل البرق. التي قد تؤدي الصواعق البرقية إلى نشوب الحرائق، أو الصدمات الكهربائية، أو الإصابات الشخصية.
- ينصح بإيجاد كافة أعمال التركيب إلى الوكيل الذي تم شراء السماعات منه. يتطلب تركيب السماعات في مجال الطيران الإلمام الواسع بالمعلومات والخبرة الفنية الكافية. وقد تسقط السماعة إذا تم تركيبها بطريقة خاطئة، الأمر الذي قد يؤدي إلى الإصابة الشخصية.
- تحذيرات حول التعليق
 - تأكد من اتباع التعليمات المذكورة لثناء، والإفان الأسلاك والأربطة المعلقة قد تسقط، أو تنزع فجأة مما يؤدي إلى سقوط السماعة، والتسبب في إصابات جسدية.
 - تأكد من أن الأسلاك والأربطة المعلقة متينة بالقدر الكافي الذي يتحمل وزن السماعة.
 - لا بد أن تكون موصلات الأسلاك المعلقة والأربطة موصلة بصورة آمنة مع موصلات السماعة.
 - يجب أن تكون جميع الأجزاء والمكونات (ومنها على سبيل المثال، الأظفة، والأجزاء المعدنية، والبراغي) خالية من أي عيوب، أو خشوش، أو تآكل.
 - التأكد من استخدام البراغي المزودة بها جهاز السماعة الاختياري عند تركيب السماعة باستخدام هذا الجهاز.
 - قم بتركيب الوحدة فقط في الأماكن التي من شأنها أن تتحمل حجم الوحدة من ناحية الهيكل، ويسهل تركيب الحامل. وإغفال ذلك قد يؤدي إلى سقوط الوحدة، وبالتالي يؤدي إلى إصابات بشرية، أو إلحاق الضرر بامتلاكك أو كلالهما.
 - وبالنسبة لمقاس ووزن الوحدة، تأكد من فهم شخصين على الأقل بتركيب الوحدة. وقد يؤدي الإخفاق في ذلك إلى إصابات بشرية.
 - لا تقم باستخدام وسائل أخرى غير الواردة بشأن تركيب الحامل. فعندما تعمل الوحدة بقوة كبير، قد تسقط ويتسبب ذلك في إصابات بشرية.